



海・山・温泉 人が輝く 夢と温もりの郷
—安らぎと憩いの空間 新温泉町—

新温泉町統計要覧

—2012（平成24）年—



—もくじ—

■概況	1
■世帯・人口	4
■行政機構	8
■選挙	9
■行政機関・町議会	11
■町税	12
■決算	14
■産業	19
■保健・医療・福祉	26
■消防・環境	32
■交通・河川	37
■水道・温泉	40
■教育・文化	42

JR浜坂駅前に、まち歩き案内所「松籟庵」（しょうらいあん）がオープンしました。「松籟」とは、松の梢（こずえ）に吹く風という意味があり、日本白砂青松100選に選ばれている浜坂県民サンビーチ「松の庭」に吹く風をイメージして名づけました。

案内所は、100年前の浜坂駅開業とあわせて建築された古い空き店舗を改装して整備。駅利用者への観光案内のほか、全国シェア1位を誇った浜坂針（みすや針）の歴史紹介を行っています。また、町内外から寄贈いただいた蓄音器とレコードを展示し、実際に音を奏でています。気軽にお立ち寄りください。

□開館時間	午前9時30分～午後5時30分
□休館日	毎週水曜日
□入館料	無料

1 概 況

(1) 位置と地勢

兵庫県の北西部に位置しており、北は日本海に面し、西は鳥取県に接する地域で、内陸部は1,000メートル級の山々に囲まれています。また、山陰海岸国立公園、氷ノ山後山那岐山国定公園、但馬山岳県立自然公園等の自然公園指定区域が面積の46.3%を占めており海と山と温泉を包含する豊かな自然環境を有しています。

(2) 役場の所在地

ア 本庁

〒669-6792

兵庫県美方郡新温泉町浜坂2673番地の1

TEL (0796) 82-3111 (代)

FAX (0796) 82-2970 (1F)

FAX (0796) 82-3054 (2F)

ホームページ

<http://www.town.shinonsen.hyogo.jp>

ホームページ モバイル (携帯)

<http://www.town.shinonsen.hyogo.jp/m>

QRコード



Eメール info@town.shinonsen.lg.jp

イ 温泉総合支所

〒669-6892

兵庫県美方郡新温泉町湯990番地の8

TEL (0796) 92-1131 (代)

FAX (0796) 92-2044

(3) 位 置

位 置		ひろがり		海拔	
東 経	北 緯	東 西	南 北	中心地	最 高
134度27分06秒	35度37分13秒	19.6km	26.2km	8.0m	1,273m

(4) 地目別面積

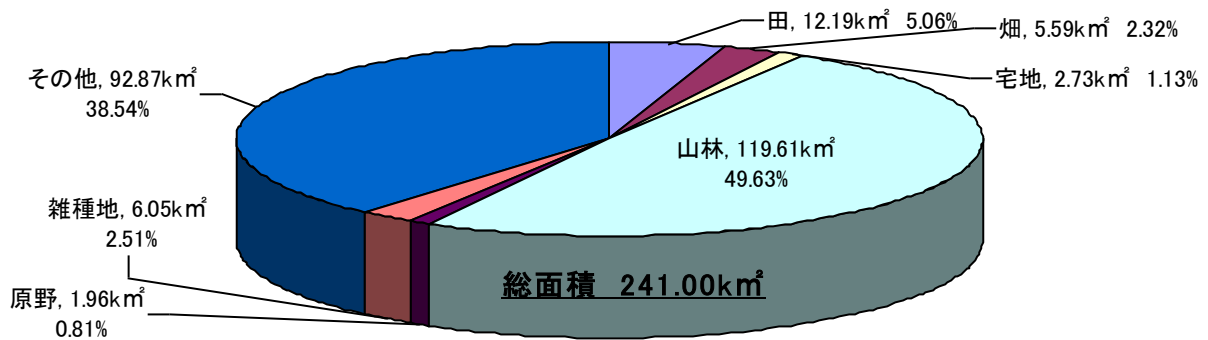

平成 24 年度

(単位 : k m²、%)

	田	畑	宅地	山林	原野	雑種地	その他	合計
面積	12.19	5.59	2.73	119.61	1.96	6.05	92.87	241.00
割合	5.06	2.32	1.13	49.63	0.81	2.51	38.54	100.00

※「その他」には国有地、河川等を含む
資料 : 平成 24 年度 固定資産概要調査

(5) 気 象

平均気温 (平成 22 年)

降水量 (平成 23 年)

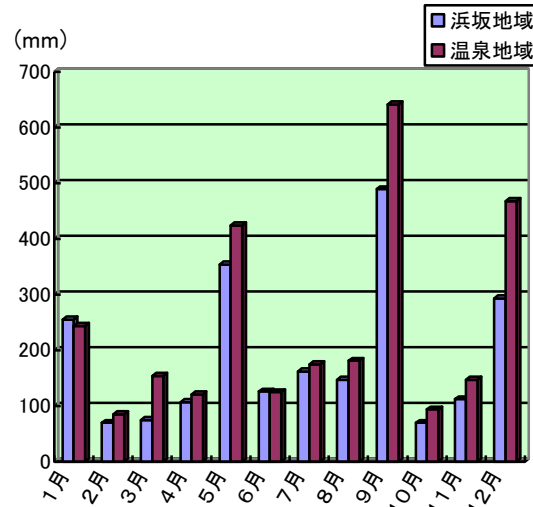
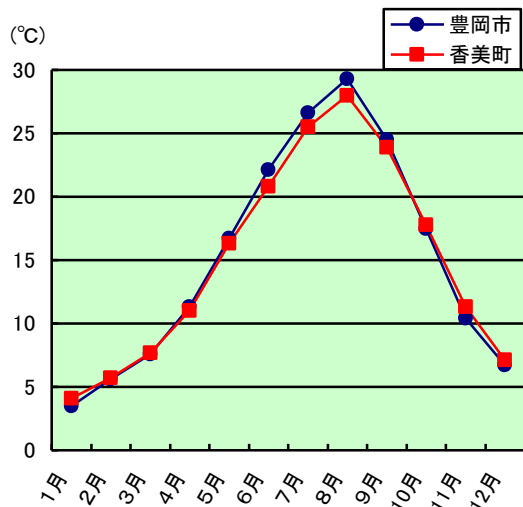

		1月	2月	3月	4月	5月	6月	7月	8月	9月	10月	11月	12月	合計	平均
平均気温 (°C)	豊岡市	3.5	5.6	7.6	11.3	16.7	22.1	26.6	29.3	24.5	17.5	10.4	6.7	2,260	15.2
	香美町	4.1	5.7	7.7	11.0	16.3	20.8	25.5	28.0	23.9	17.8	11.3	7.1		
降水量 (mm)	浜坂地域	255	70	75	107	354	126	162	147	489	70	112	293	2,859	188
	温泉地域	244	85	154	121	424	125	175	181	641	94	147	468		

資料 (平均気温) 兵庫県統計書「気象の状況」

観測地名 : 豊岡 香住

(降水量) 兵庫県新温泉土木事務所

観測地名 : 芦屋 (浜坂地域) 竹田 (温泉地域)

(6) 主な地域指定等の状況

項 目	新温泉町	旧浜坂町	旧温泉町	備 考
過疎振興地域	○		S46. 4. 30	過疎地域自立促進特別措置法 (H17. 10. 1 過疎地域の市町村以外の市町村の区域に対する適用)
辺地振興地域	○	S37. 4. 25	S37. 4. 25	辺地に係る公共的施設の総合整備のための財政上の特別措置等に関する法律 [久斗山、三尾、伊角]
豪雪地帯	○	S38. 11. 1	S38. 11. 1	豪雪地帯対策特別措置法
特定農山村地域	○	H5. 9. 28	H5. 9. 28	特定農山村地域における農林業等の活性化のための基盤整備の促進に関する法律
振興山村	○	S47. 2. 3	S45. 12. 24	山村振興法 S47. 2. 3 大庭村 S45. 12. 24 温泉町・八田村
地方拠点都市地域 (但馬地方拠点都市地域)	○	H6. 9. 13	H6. 9. 13	地方拠点都市地域の整備及び産業業務施設の再配置の促進に関する法律 H6. 9 地域指定、H7. 10 基本計画承認、H17. 10 基本計画の暫定期間延長(2年間)、H19 計画期間延長(10年間)
農村地域工業等導入地区	○	S52. 3. 31		農村地域工業等導入促進法
都市計画区域	○	S24. 2. 24		都市計画法 S24. 2. 24 浜坂町 S25. 2. 8 浜坂町・大庭村・西浜村
農業振興地域	○	S46. 12. 24	S48. 2. 13	農業振興地域の整備に関する法律 県知事指定
近畿圏整備法 保全区域	○	S40. 5. 15	S46. 3. 10	近畿圏整備法 S40. 5. 15 山陰海岸区域 S46. 3. 10 氷ノ山区域
地すべり防止区域	○	S40. 8. 7	S34. 6. 5	地すべり等防止法 ※最初の指定月日のみ
急傾斜地崩壊危険指定区域	○	S45. 6. 19	S45. 6. 19	急傾斜地の崩壊による災害の防止に関する法律 県知事指定 ※最初の指定月日のみ
海岸保全区域	○	S26. 8. 21		海岸法 県知事指定 S26. 8. 21 浜坂・居組 S27. 12. 29 諸寄
国立公園区域	○	S38. 7. 15		自然公園法 山陰海岸国立公園
国定公園区域	○		S44. 4. 10	自然公園法 氷ノ山後山那岐山国定公園 (特別地域、上山高原集団施設地区)
県立自然公園区域	○		S34. 7. 21	但馬山岳県立自然公園 県知事指定

2 世帯・人口

(1) 世帯と人口の推移

(単位：人)

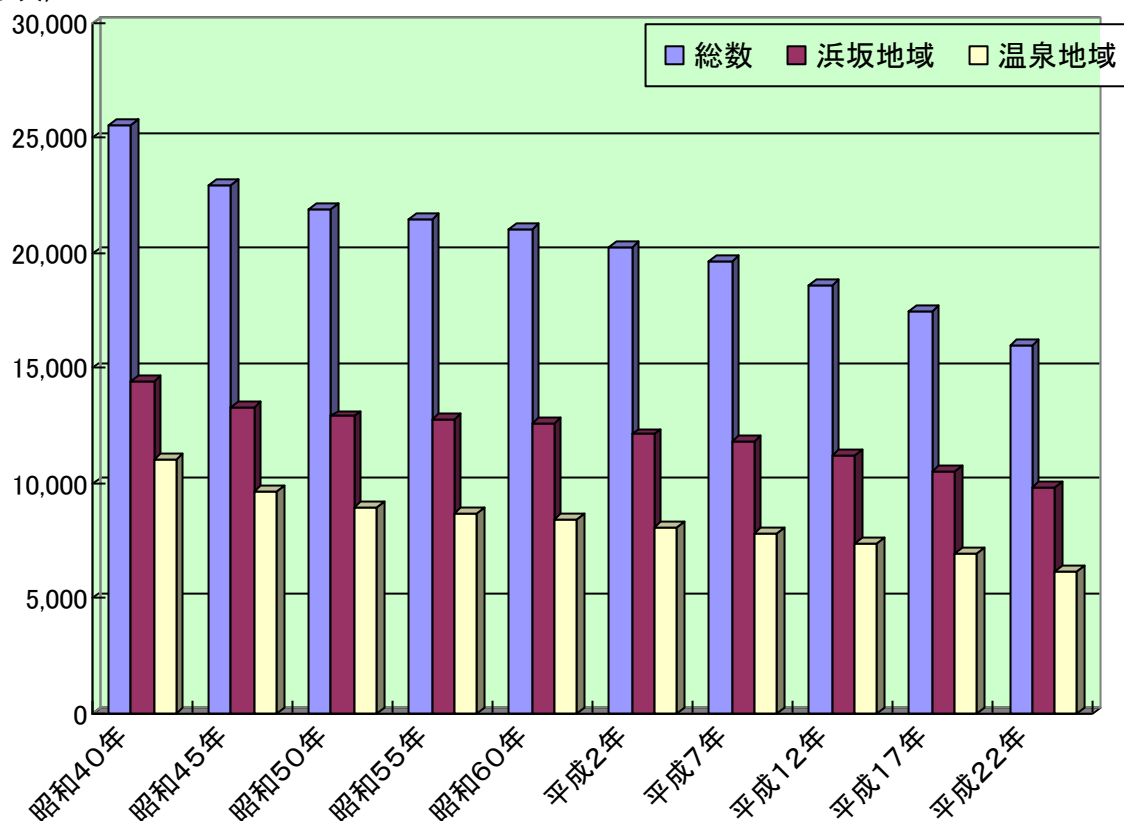

年別	世帯数 (世帯)	人口 (人)								
		総数			浜坂地域			温泉地域		
		総数	男	女	総数	男	女	総数	男	女
昭和40年	5,585	25,539	12,237	13,302	14,466	6,805	7,661	11,073	5,432	5,641
昭和45年	5,413	22,961	10,839	12,122	13,328	6,267	7,061	9,633	4,572	5,061
昭和50年	5,465	21,876	10,338	11,538	12,915	6,114	6,801	8,961	4,224	4,737
昭和55年	5,540	21,514	10,182	11,332	12,821	6,087	6,734	8,693	4,095	4,598
昭和60年	5,580	21,011	10,012	10,999	12,611	6,007	6,604	8,400	4,005	4,395
平成2年	5,511	20,226	9,539	10,687	12,137	5,733	6,404	8,089	3,806	4,283
平成7年	5,587	19,629	9,273	10,356	11,827	5,561	6,266	7,802	3,712	4,090
平成12年	5,565	18,601	8,785	9,816	11,222	5,336	5,886	7,379	3,449	3,930
平成17年	5,544	17,467	8,254	9,213	10,528	5,012	5,516	6,939	3,242	3,697
平成22年	5,342	16,004	7,529	8,475	9,793	4,652	5,141	6,211	2,877	3,334

資料：国勢調査

(2) 自然、社会動態人口（1月～12月）

ア. 自然動態（出生・死亡）

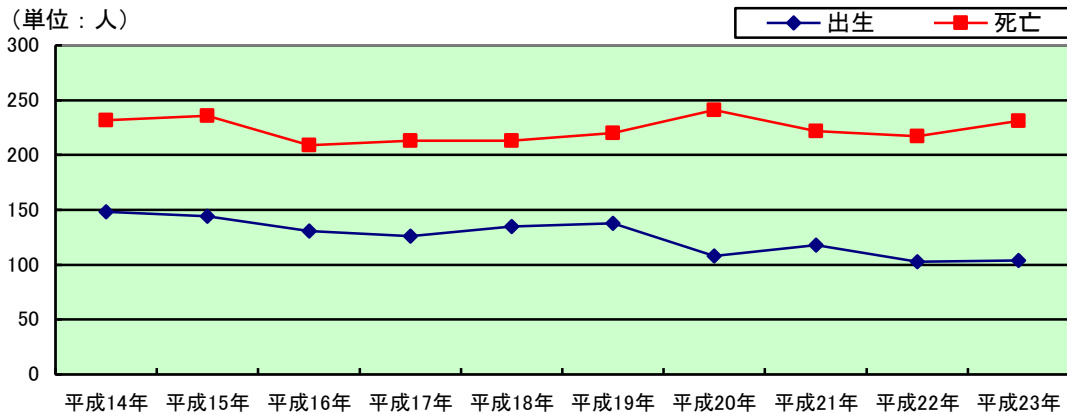

イ. 社会動態（転入・転出）

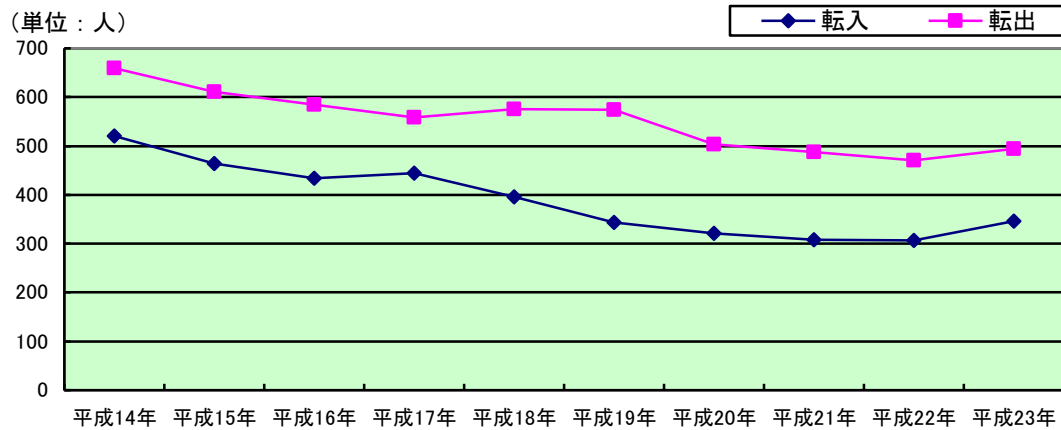

ア. 自然動態

(単位：人)

	出生	死亡	増減
平成14年	148	232	△ 84
平成15年	144	236	△ 92
平成16年	131	209	△ 78
平成17年	126	213	△ 87
平成18年	135	213	△ 78
平成19年	138	220	△ 82
平成20年	108	241	△133
平成21年	118	222	△104
平成22年	103	217	△114
平成23年	104	231	△127

資料：住民基本台帳

イ. 社会動態

(単位：人)

	転入	転出	増減
平成14年	520	659	△139
平成15年	464	611	△147
平成16年	434	585	△151
平成17年	444	559	△115
平成18年	396	575	△179
平成19年	343	574	△231
平成20年	321	503	△182
平成21年	308	487	△179
平成22年	307	470	△163
平成23年	346	494	△148

資料：住民基本台帳

※外国人を含む数値に修正しています。

(3) 地区別世帯数、人口 (平成24年10月1日現在)

(単位：人・世帯)

地区(町内)名	人口	世帯数
浜坂地域	10,032	3,690
(浜坂地区)	5,357	2,012
旭町	194	70
京口町	34	14
京口一丁目	88	30
京口二丁目	43	17
東町一丁目	28	12
東町二丁目	80	27
東町三丁目	95	28
泉町	152	53
緑町	130	52
南町	100	41
老松町	64	22
新町	86	29
八幡町	95	42
栄町	128	52
清水町	65	30
本町	19	11
中本町	74	29
小井津町	55	17
寺町	34	19
奥中町	73	37
上六軒町	149	56
宇都野町	761	287
地堂一丁目	65	28
地堂二丁目	276	96
門陀町	93	41
柱松町	35	14
下本町	59	27
港筋町	27	12
戎崎町	84	34
浜町	59	25
元堀町	103	44
御屋敷町	146	56
浜岡町	277	104
高見一丁目	105	42
高見二丁目	31	13
高見三丁目	21	8
松原町	163	67
秋葉台	230	81
芦屋	304	111
清富	132	37
指杭	48	17
田井	185	53
赤崎	58	24
和田	107	39
三尾	202	64

地区(町内)名	人口	世帯数
(大庭地区)	2,690	906
二日市	287	103
福富	164	59
戸田	131	49
三谷	143	50
若松町	99	37
栃谷	162	59
田君	150	47
七釜	266	84
新市	112	33
古市	84	26
用土	95	27
対田	245	83
久谷	199	58
高末	71	29
正法庵	100	35
辺地	102	32
藤尾	75	22
境	37	16
久斗山	168	57
(西浜地区)	1,985	772
静岡上ノ町	167	59
静岡下ノ町	107	42
吉田町	165	60
北町	102	37
本町	121	47
下之町	97	46
川中町	166	55
山根町	83	36
奥町	254	102
釜屋	115	36
向町	155	53
中島町	46	22
川町	58	25
本町	60	28
仲町	42	21
浜町	64	28
往還町	80	34
寺町	103	41

地区(町内)名	人口	世帯数
温泉地域	6,359	2,178
(温泉地区)	3,218	1,175
春來	174	66
歌長	258	103
高山	29	14
数久谷	36	17
湯	1,240	487
細田	104	40
竹田	444	138
井土	538	171
今岡金屋	130	42
熊谷	182	67
伊角	81	28
桧尾	2	2
(照來地区)	1,824	534
切畑	147	53
多子	207	66
桐岡	150	48
丹土	367	106
中辻	223	69
塩山	274	68
飯野	456	124

地区(町内)名	人口	世帯数
(八田地区)	1,317	469
千原	224	81
あさひヶ丘	39	13
鐘尾	171	56
千谷	179	62
宮脇	34	14
内山	38	14
越坂	16	11
海上	131	47
前	96	37
石橋	29	12
田中	92	31
岸田	168	48
青下	87	36
霧滝	13	7

	人口	世帯数
総合計	16,391	5,868

資料：住民基本台帳

(4) 年齢階級別人口 (単位：人) (単位：歳)

	男	女	計
不詳	14	13	27
100～	1	8	9
95～99	13	59	72
90～94	58	213	271
85～89	170	441	611
80～84	377	628	1,005
75～79	519	671	1,190
70～74	477	581	1,058
65～69	494	592	1,086
60～64	695	677	1,372
55～59	625	662	1,287
50～54	609	555	1,164
45～49	417	474	891
40～44	362	386	748
35～39	383	374	757
30～34	389	369	758
25～29	332	267	599
20～24	221	171	392
15～19	337	364	701
10～14	396	378	774
5～9	337	309	646
0～4	303	283	586
計	7,529	8,475	16,004

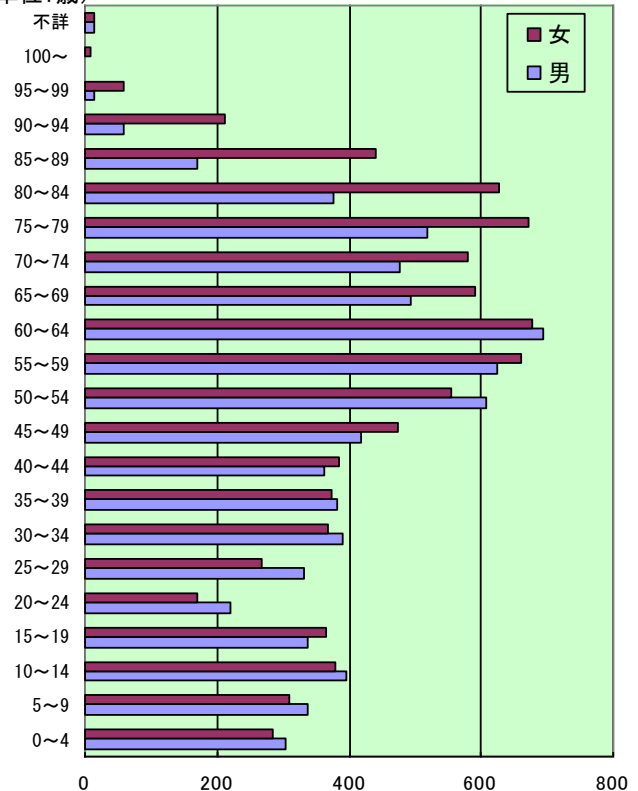



(単位：人)

	男	女	計	割合
年少人口(0歳～14歳)	1,036	970	2,006	12.5%
生産年齢人口(15歳～64歳)	4,370	4,299	8,669	54.2%
老年人口(65歳以上)	2,109	3,193	5,302	33.1%
不詳	14	13	27	0.2%
合計	7,529	8,475	16,004	100.0%

資料：平成22年国勢調査

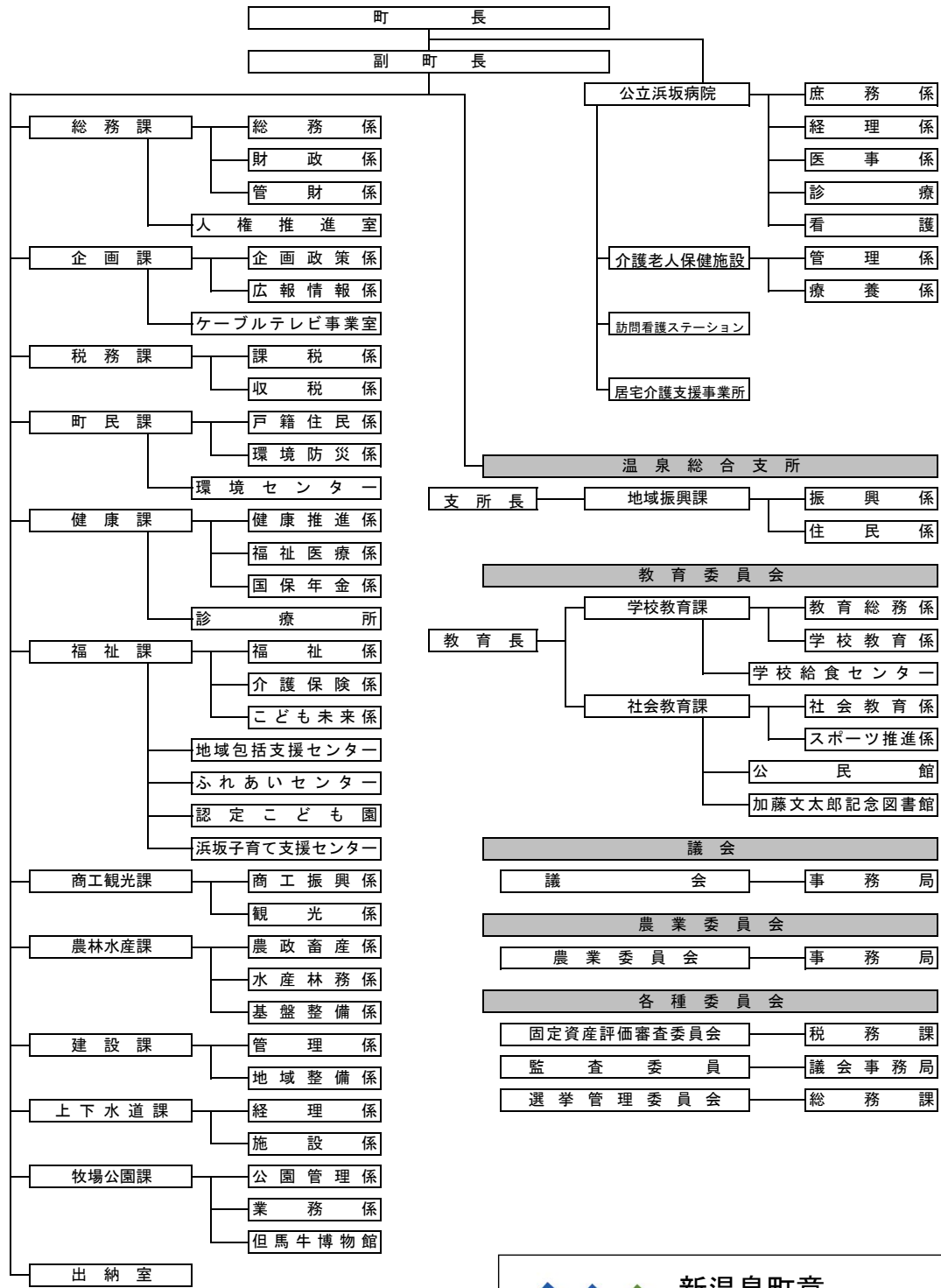
3 行政機構（平成24年10月1日現在）





新温泉町章

新温泉町の頭文字の「し」をモチーフに、温泉と山と海をデザインし、町民が輝きながら未来に向けて飛躍する姿を表現。ふれあい、創造、活力、飛躍を象徴。

4 選 挙

(1) 選挙人名簿登録者数

各年9月2日定時登録者数

年別	選挙人名簿登録者数（人）		
	総数	男	女
平成20年	14,251	6,685	7,566
平成21年	14,120	6,632	7,488
平成22年	13,943	6,557	7,386
平成23年	13,774	6,470	7,304
平成24年	13,613	6,381	7,232

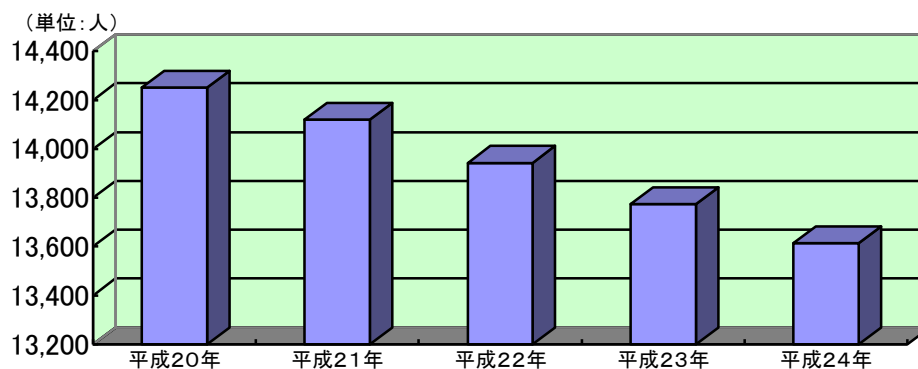

(2) 選挙別執行状況

● 町長選挙

執行日	当日有権者数	投票者数	投票率 (%)	備考
平成 17. 11. 13	14,625	13,087	89.48	町合併設置選挙
平成 21. 11. 8	14,008	12,214	87.19	

● 町議会議員選挙

執行日	当日有権者数	投票者数	投票率 (%)	備考
平成 17. 11. 13	14,625	13,083	89.46	町合併設置選挙
平成 21. 11. 8	14,008	12,212	87.18	

● 農業委員会委員選挙

※名簿登録者数

執行日	当日有権者数	投票者数	投票率 (%)	備考
平成 20.10.18	浜坂選挙区 1,200 温泉選挙区 ※ 2,249	983 無投票	81.92 —	
平成 23.10.16	浜坂選挙区 ※ 1,202 温泉選挙区 ※ 2,069	無投票 無投票	— —	

● 但馬海区漁業調整委員会選挙

※名簿登録者数

執行日	当日有権者数	投票者数	投票率 (%)	備考
平成 24.8.2	※236	無投票	—	

● 兵庫県議会議員選挙

執行日	当日有権者数	投票者数	投票率 (%)	備考
平成 19.4.8	14,355	9,637	67.13	
平成 23.4.10	13,685	無投票	—	

● 参議院議員選挙 (兵庫選挙区)

執行日	当日有権者数	投票者数	投票率 (%)	備考
平成 19.7.29	14,462	10,268	71.00	在外選挙人を含む
平成 22.7.11	13,968	9,632	68.96	在外選挙人を含む

● 衆議院議員選挙 (小選挙区)

執行日	当日有権者数	投票者数	投票率 (%)	備考
平成 21.8.30	14,122	11,136	78.86	在外選挙人を含む

● 兵庫県知事選挙

執行日	当日有権者数	投票者数	投票率 (%)	備考
平成 21.7.5	13,996	8,753	62.54	

● 湯財産区議会議員選挙

※名簿登録者数

執行日	当日有権者数	投票者数	投票率 (%)	備考
平成 21.1.25	※1,034	無投票	—	
平成 23.5.29	※990	無投票	—	補欠選挙 2人

5 行政機関・町議会

(1)執行機関

町 長

歴 代	氏 名	在 職 期 間
初 代	馬 場 雅 人	平成17.11.13 ~ 平成21.11.12
2 代	岡 本 英 樹	平成21.11.13 ~ 現在

副 町 長(平成19.3.31まで助役)

歴 代	氏 名	在 職 期 間
初 代	脇 本 松 夫	平成17.11.24~平成21.11.12
2 代	田 辺 武 則	平成22.1.15 ~ 現在

教 育 長

歴 代	氏 名	在 職 期 間
初 代	朝 野 健 次	平成17.10.1 ~ 平成17.11.28
2 代	北 村 繁 行	平成17.11.29 ~ 平成21.1.31
3 代	山 本 満 男	平成21.2.18 ~ 平成21.11.28
4 代	松 岡 正	平成21.11.29 ~ 平成23.8.10
5 代	岡 本 操	平成23.8.23 ~ 現在

(2)町議会正副議長

議 長

歴代	氏 名	就 任 期 間
初代	小林 俊之	平成17.11.22~平成19.11.21
2代	田村 昭	平成19.11.22~平成21.11.12
3代	岡坂 峰雄	平成21.11.20~平成23.11.20
4代	小林 俊之	平成23.11.21~現在

副 議 長

歴代	氏 名	就 任 期 間
初代	西脇 明	平成17.11.22~平成19.11.21
2代	田中 要	平成19.11.22~平成21.11.12
3代	西村 銀三	平成21.11.20~現在

●町議会の構成（平成24年10月1日現在）

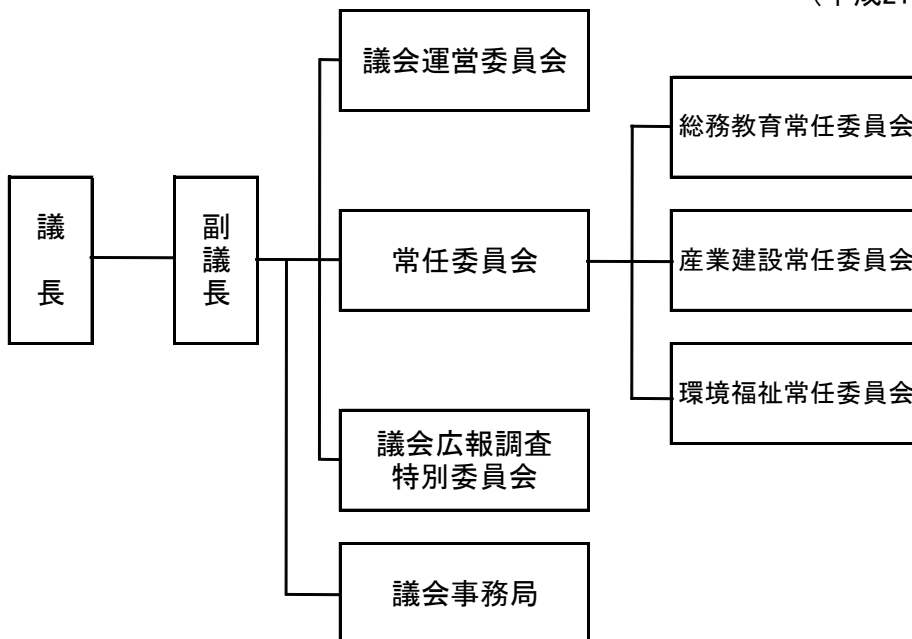

●新温泉町議会議員名簿 (平成21年11月13日~現在)

氏 名
植田 光隆
岡坂 峰雄
小林 一義
小林 俊之
谷口 功
谷田 一富
中井 次郎
中井 勝
中村 經逸
西村 公子
西村 銀三
西村 敏弘
西脇 明
丸山 諄二
宮本 泰男
宮脇 諭

〔定数16〕
〔50音順〕

6 町 税

(1) 町税収入の実績

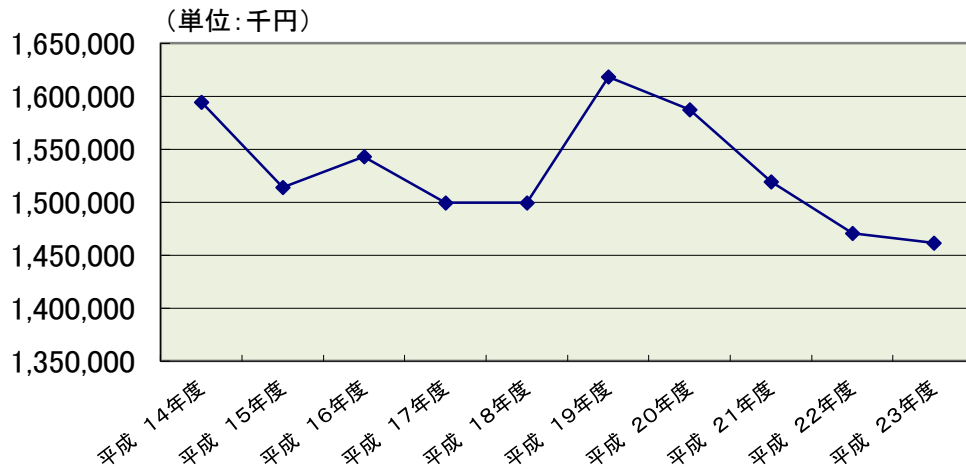

(単位: 千円)

	町民税 (個人)	町民税 (法人)	固定資 産税	軽自動 車税	町たばこ 税	特別土地 保有税	入湯税	合計
平成 14年度	484,315 30.4	88,043 5.5	848,208 53.2	35,966 2.2	96,784 6.1	31 0.0	41,135 2.6	1,594,482 100.0
平成 15年度	450,098 29.7	82,479 5.4	807,879 53.4	37,307 2.5	95,688 6.3	0 0.0	40,619 2.7	1,514,070 100.0
平成 16年度	441,448 28.6	78,516 5.1	851,549 55.2	37,734 2.4	96,420 6.3	0 0.0	37,437 2.4	1,543,104 100.0
平成 17年度	432,030 28.8	75,912 5.1	823,712 54.9	39,095 2.6	94,227 6.3	0 0.0	34,452 2.3	1,499,428 100.0
平成 18年度	461,445 31.0	76,474 5.1	791,013 53.1	39,785 2.7	91,963 6.2	0 0.0	29,027 1.9	1,489,707 100.0
平成 19年度	576,865 35.7	74,474 4.6	806,265 49.8	40,411 2.5	87,773 5.4	0 0.0	32,656 2.0	1,618,444 100.0
平成 20年度	559,652 35.3	54,742 3.4	816,042 51.4	40,668 2.6	80,059 5.0	0 0.0	36,231 2.3	1,587,394 100.0
平成 21年度	524,849 34.5	53,957 3.6	792,991 52.2	40,688 2.7	73,323 4.8	0 0.0	33,540 2.2	1,519,348 100.0
平成 22年度	479,438 32.6	69,050 4.7	779,864 53.0	40,963 2.8	72,646 4.9	0 0.0	28,713 2.0	1,470,674 100.0
平成 23年度	461,133 31.6	61,050 4.2	788,923 54.0	40,916 2.8	81,076 5.5	0 0.0	28,400 1.9	1,461,498 100.0

※各年度の上段は収入実績額、下段は構成比

(2) 町民所得（分配）

(単位：百万円)

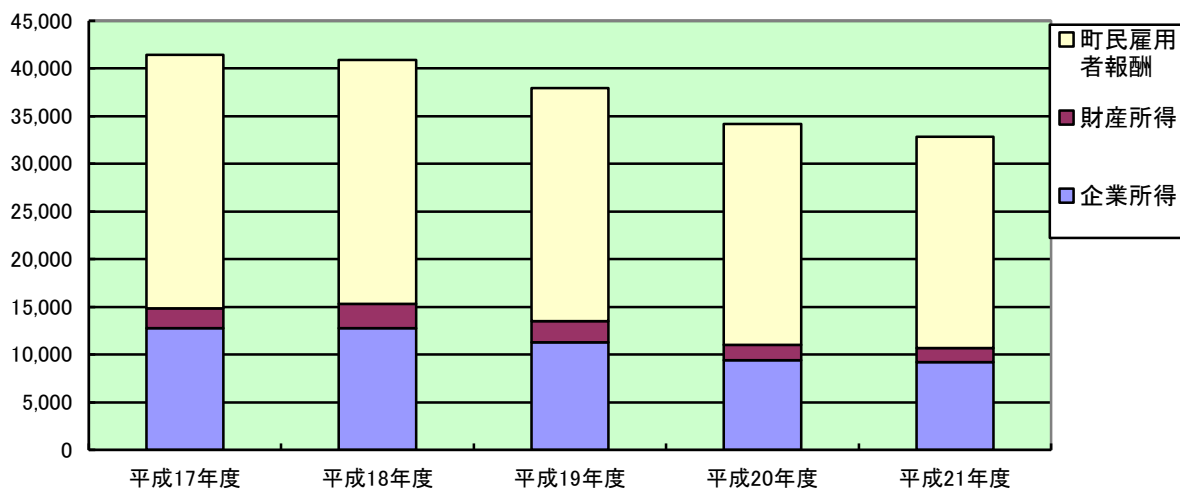

(単位：百万円)

	平成17年	平成18年	平成19年	平成20年	平成21年
町民所得（分配） 総計	41,429	40,880	37,923	34,180	32,810
町民雇用者報酬	26,598	25,566	24,418	23,166	22,138
賃金・俸給	22,917	21,754	20,707	19,680	18,876
雇主の現実社会負担	2,638	2,592	2,497	2,325	2,277
雇主の帰属社会負担	1,043	1,220	1,214	1,161	985
財産所得	2,050	2,532	2,196	1,609	1,494
一般政府	▲871	▲768	▲805	▲1,039	▲959
対家計民間非営利団体	29	46	63	69	56
家計	2,892	3,254	2,938	2,579	2,397
利子	512	719	868	763	691
配当	943	1,072	810	616	679
保険契約者に帰属する財産所得	1,020	998	856	677	681
賃貸料	417	465	404	523	346
企業所得	12,781	12,782	11,309	9,405	9,178
民間法人企業	1,836	1,586	1,578	1,072	1,006
公的企業	▲1,165	▲1,082	▲754	▲1,126	▲982
個人企業	12,110	12,278	10,485	9,459	9,154
農林水産業	1,346	886	948	661	214
その他の産業	5,324	5,990	4,113	2,985	2,938
持ち家	5,440	5,402	5,424	5,813	6,002

資料：兵庫県統計課「平成21年度市町民経済計算」

7 決算

(1) 平成23年度一般会計

ア 歳入

(平成23年4月～平成24年3月)

(単位:千円、%)

	決算額	構成比
1 町税	1,461,498	14.2
2 地方譲与税	115,432	1.1
3 利子割交付金	4,784	0.1
4 配当割交付金	4,254	0.0
5 株式等譲渡所得割交付金	972	0.0
6 地方消費税交付金	151,113	1.5
7 ゴルフ場利用税交付金	3,708	0.0
8 自動車取得税交付金	36,244	0.4
9 地方特例交付金	39,123	0.4
10 地方交付税	5,223,513	50.6
11 交通安全対策特別交付金	3,077	0.0
12 分担金及び負担金	76,607	0.7
13 使用料及び手数料	236,019	2.3
14 国庫支出金	628,867	6.1
15 県支出金	644,360	6.2
16 財産収入	21,576	0.2
17 寄附金	487	0.0
18 繰入金	68,257	0.7
19 繰越金	88,628	0.9
20 諸収入	388,672	3.8
21 町債	1,119,222	10.8
合計	10,316,413	100.0

歳入総額 10,316,413千円

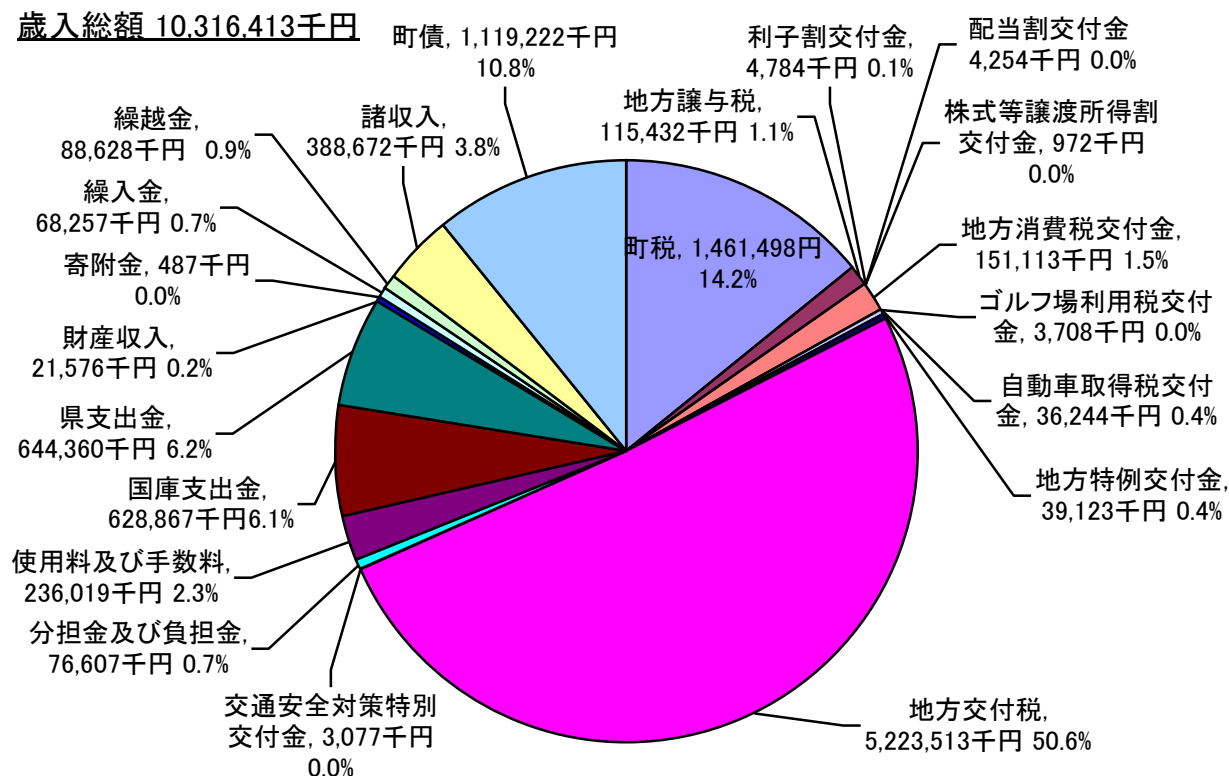

イ 歳 出

(平成23年4月～平成24年3月)

(単位:千円、%)

	決算額	構成比
1 議会費	125,315	1.3
2 総務費	1,363,612	13.7
3 民生費	1,950,613	19.6
4 衛生費	987,568	9.9
5 労働費	14,524	0.1
6 農林水産業費	587,154	5.9
7 商工費	417,894	4.2
8 土木費	613,901	6.2
9 消防費	487,338	4.9
10 教育費	757,232	7.6
11 災害復旧費	99,757	1.0
12 公債費	1,668,575	16.8
13 諸支出金	875,439	8.8
合計	9,948,922	100.0

歳出総額 9,948,922千円

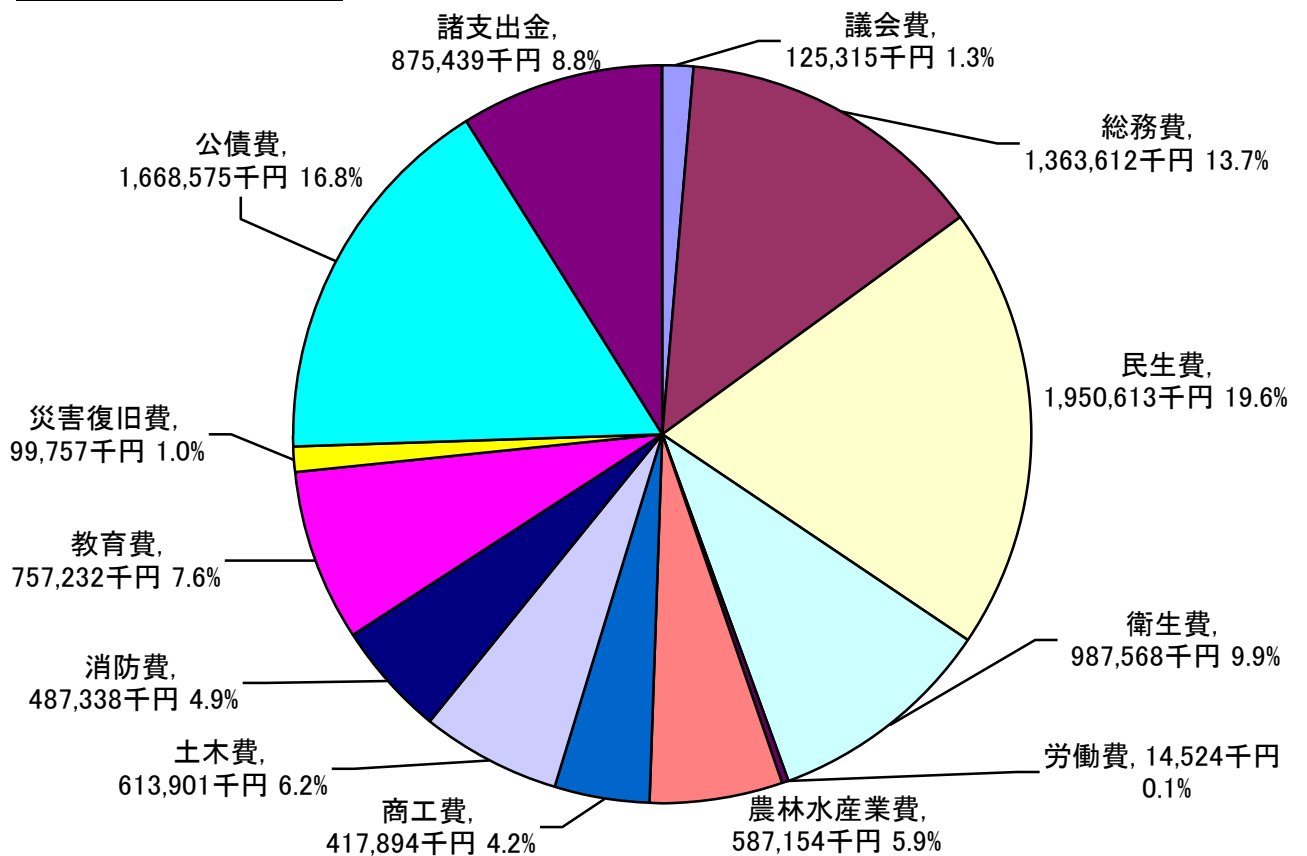

(2) 平成23年度特別会計

(平成23年4月～平成24年3月)

(単位：千円)

	歳入総額	歳出総額	差引額
国民健康保険事業(事業勘定)	1,880,430	1,843,610	36,820
国民健康保険事業(照来診療施設勘定)	41,258	41,257	1
国民健康保険事業(八田診療施設勘定)	46,589	46,589	0
国民健康保険事業(歯科診療施設勘定)	62,932	62,931	1
後期高齢者医療特別会計	185,327	183,652	1,675
介護保険事業	1,431,945	1,429,633	2,312
浜坂地区残土処分場事業	46,825	37,609	9,216
温泉地区残土処分場事業	19,395	16,227	3,168
コミュニティ・プラント事業	101,469	100,469	1,000
簡易水道事業	58,359	55,872	2,487
七釜温泉配湯事業	11,118	9,180	1,938
下水道事業	936,744	932,457	4,287
合計	4,822,391	4,759,486	62,905

(3) 企業会計

(単位：千円)

		浜坂温泉配湯 事業会計		水道事業 会計		公立浜坂病院 事業会計	
		収入	支出	収入	支出	収入	支出
平成19年度	収益収支	45,269	40,617	296,291	326,910	1,230,791	1,386,302
	資本収支	0	4,029	774	66,097	566,937	566,839
平成20年度	収益収支	45,410	40,674	271,715	306,099	1,197,170	1,361,105
	資本収支	1,445	2,441	1,636	110,846	188,260	188,098
平成21年度	収益収支	44,405	41,345	317,003	319,675	1,095,470	1,262,389
	資本収支	242	1,450	70,311	202,152	223,793	222,124
平成22年度	収益収支	50,180	39,234	346,030	326,368	1,215,858	1,348,336
	資本収支	2,802	4,410	273,507	385,442	217,138	215,830
平成23年度	収益収支	45,210	36,447	340,868	355,039	1,194,810	1,332,213
	資本収支	1,639	18,969	38,632	167,080	202,029	201,794

(4) 普通会計の財政構造

経常収支比率の推移

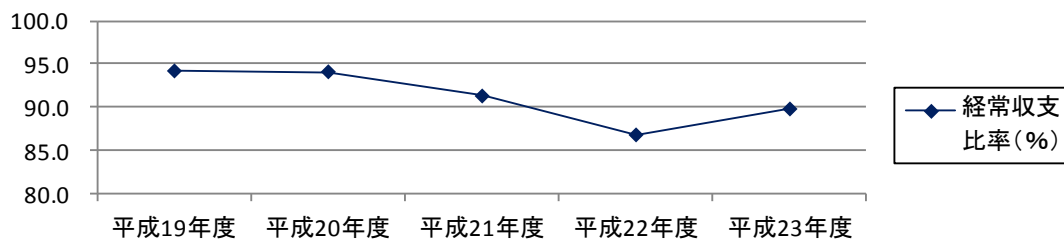

公債費比率、起債制限比率、実質公債費比率の推移

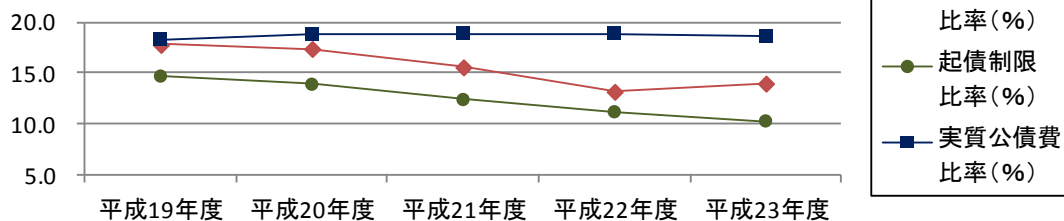

財政力指数の推移

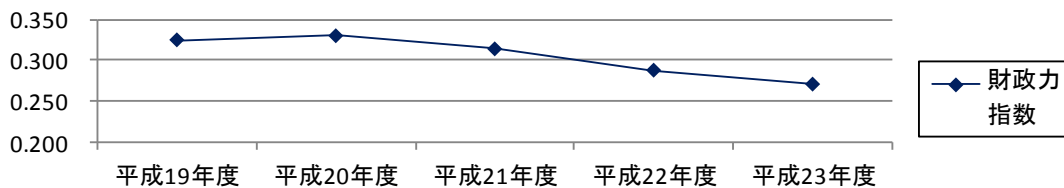

実質収支比率の推移

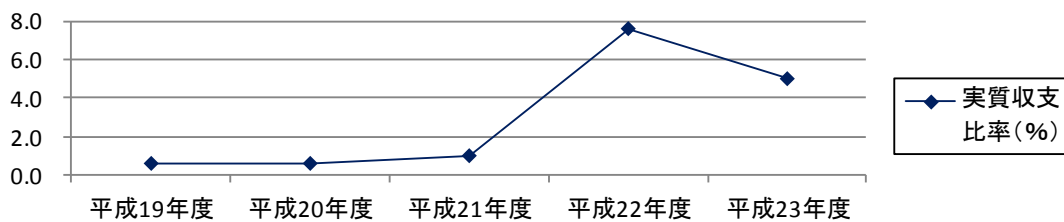

年度区分	経常収支比率 (%)	公債費比率 (%)	起債制限比率 (%)	実質公債費比率 (%)	財政力指数	実質収支比率 (%)
平成19年度	94.2	17.8	14.7	18.3	0.325	0.6
平成20年度	94.1	17.4	13.9	18.8	0.330	0.6
平成21年度	91.3	15.6	12.4	18.9	0.314	1.0
平成22年度	86.8	13.2	11.2	18.9	0.288	7.6
平成23年度	89.8	14.0	10.3	18.6	0.271	5.0

(5) 一般会計年度別決算の推移

(単位：千円)

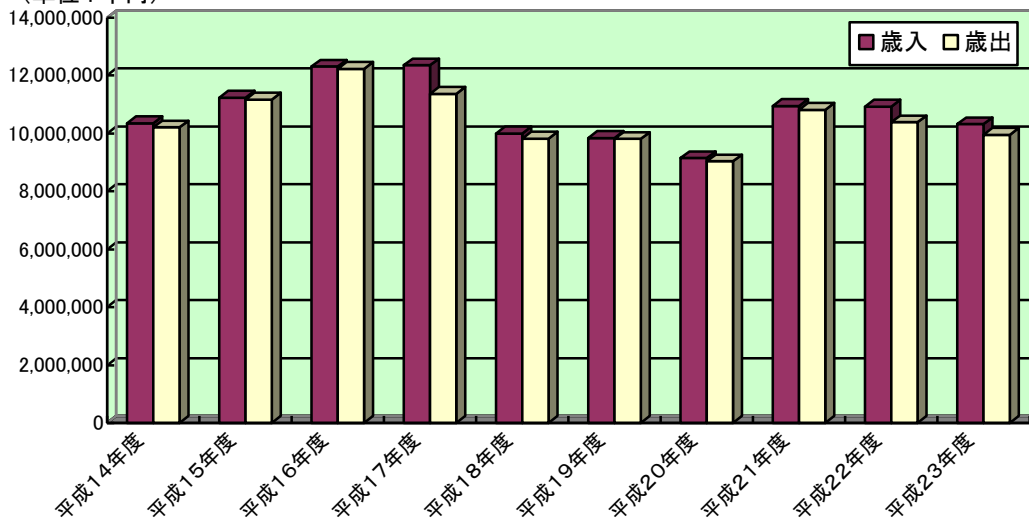

(単位：千円)

		旧 浜 坂 町	旧 温 泉 町	新 温 泉 町	合 計
平成14年度	歳 入	5,109,812	5,239,668		10,349,480
	歳 出	5,089,290	5,118,172		10,207,462
平成15年度	歳 入	5,251,643	5,981,370		11,233,013
	歳 出	5,226,438	5,942,476		11,168,914
平成16年度	歳 入	5,518,963	6,788,955		12,307,918
	歳 出	5,485,286	6,736,279		12,221,565
平成17年度	歳 入	2,401,232	2,893,920	7,051,783	12,346,935
	歳 出	2,311,080	2,402,410	6,655,319	11,368,809
平成18年度	歳 入			9,992,921	9,992,921
	歳 出			9,813,211	9,813,211
平成19年度	歳 入			9,837,377	9,837,377
	歳 出			9,809,727	9,809,727
平成20年度	歳 入			9,145,839	9,145,839
	歳 出			9,034,212	9,034,212
平成21年度	歳 入			10,945,566	10,945,566
	歳 出			10,817,334	10,817,334
平成22年度	歳 入			10,928,706	10,928,706
	歳 出			10,384,078	10,384,078
平成23年度	歳 入			10,316,413	10,316,413
	歳 出			9,948,922	9,948,922

8 産 業

(1) 産業別就業者数

(単位：人)

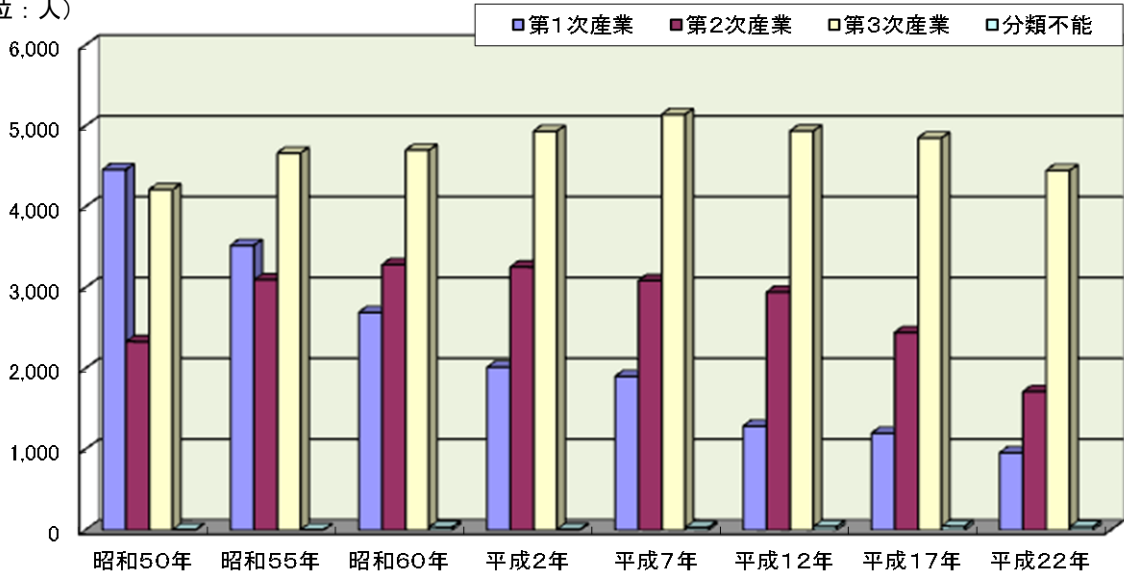

(単位：人)

	昭和50年	昭和55年	昭和60年	平成2年	平成7年	平成12年	平成17年	平成22年
第1次産業	4,460	3,524	2,694	2,015	1,902	1,289	1,198	958
農業	3,923	2,985	2,226	1,623	1,533	997	918	679
林業・狩猟業	56	59	43	28	28	13	8	45
漁業水産養殖業	481	480	425	364	341	279	272	234
第2次産業	2,333	3,097	3,285	3,256	3,086	2,947	2,446	1,713
鉱業	3	0	0	3	4	1	3	2
建設業	1,105	1,440	1,383	1,401	1,544	1,604	1,353	907
製造業	1,225	1,657	1,902	1,852	1,538	1,342	1,090	804
第3次産業	4,212	4,667	4,701	4,936	5,144	4,937	4,853	4,450
電気・ガス・水道業	23	30	21	17	20	34	14	17
運輸・通信業	460	454	462	386	342	319	200	223
卸売業・小売業	1,402	1,565	1,498	1,652	1,671	1,467	1,234	1,094
金融・保険業	147	159	147	143	155	151	111	125
不動産業	3	8	2	6	4	9	16	15
サービス業	1,884	2,135	2,178	2,328	2,560	2,583	2,890	2,666
公務(他に分類されないもの)	293	316	393	404	392	374	388	310
分類不能	6	6	37	10	34	44	48	42
総数	11,011	11,294	10,717	10,217	10,166	9,217	8,545	7,163

資料：国勢調査

(2) 産業別事業所数と従業者数

産業別事業所数

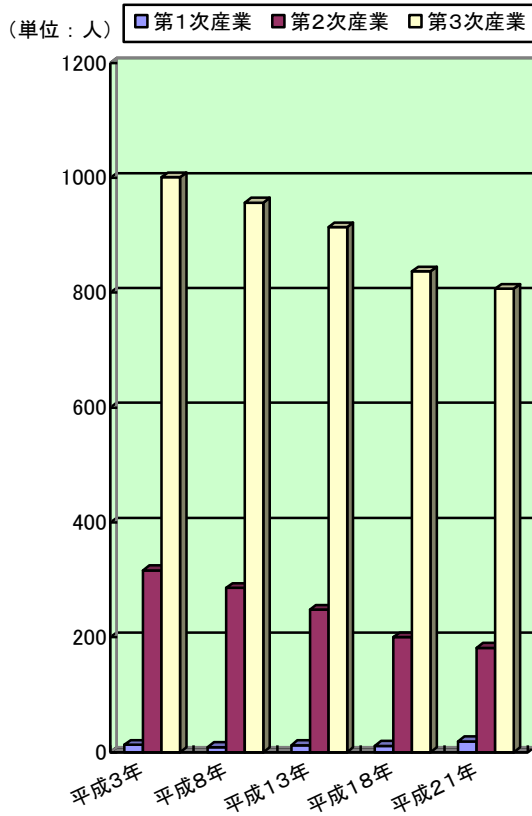

産業別従業者数

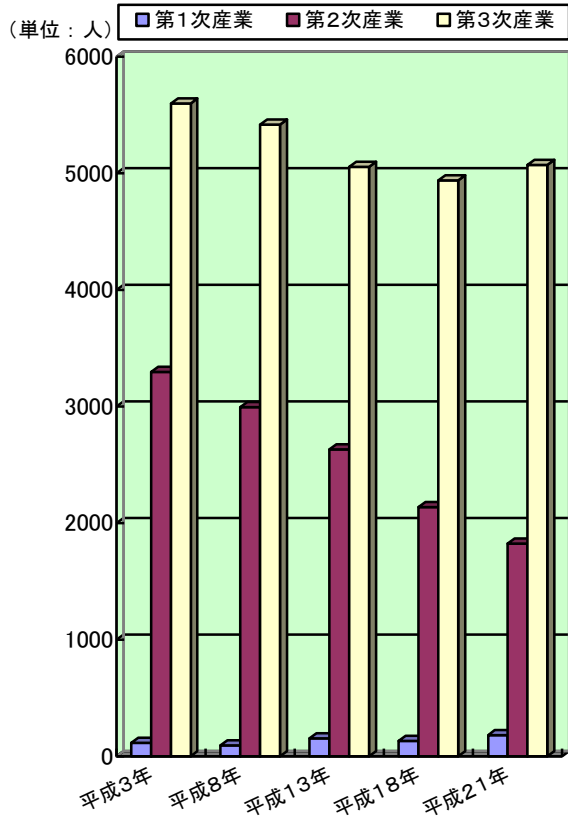

	平成3年		平成8年		平成13年		平成18年		平成21年	
	事業所	従業者	事業所	従業者	事業所	従業者	事業所	従業者	事業所	従業者
第1次産業	13	117	9	93	12	156	11	129	19	180
第2次産業	317	3,296	286	2,992	248	2,630	200	2,139	182	1,826
鉱業・採石業・砂利採取業	1	3	0	0	0	0	0	0	0	0
建設業	174	1,545	163	1,427	155	1,337	139	1,254	129	1,096
製造業	142	1,748	123	1,565	93	1,293	61	885	53	730
第3次産業	1,001	5,602	957	5,416	914	5,054	837	4,939	807	5,072
電気・ガス・熱供給・水道業	3	14	3	14	3	19	1	8	0	0
情報通信業	36	319	33	261	4	20	3	11	5	24
運輸業・郵便業	36	319	33	261	19	134	19	131	22	169
卸売業・小売業	502	2,007	465	1,824	346	1,480	301	1,437	272	1,447
金融業・保険業	12	136	12	126	11	108	9	86	10	90
不動産業・物品賃貸業	11	20	8	16	34	39	30	41	38	63
学術研究・専門技術サービス業					—	—	—	—	27	189
宿泊業・飲食サービス業					138	964	131	762	134	935
生活関連サービス業・娯楽業					—	—	—	—	90	271
教育・学習支援業					51	372	36	318	31	283
医療・福祉					54	605	56	720	54	726
複合サービス事業					28	284	22	177	19	160
サービス業(他に分類されないもの)					206	704	210	944	87	426
公務	21	338	21	345	20	325	19	304	18	289
総数	1,331	9,015	1,252	8,501	1,174	7,840	1,048	7,207	1,008	7,078

資料：平成3～18年は事業所・企業統計調査、平成21年は経済センサス

(3) 町内総生産

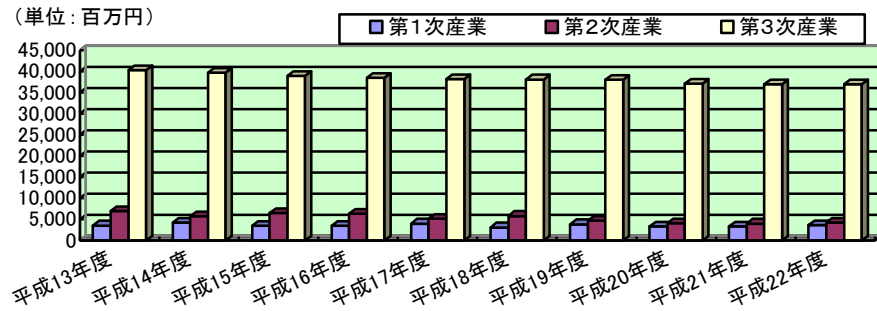

(単位：百万円)

	平成13年度	平成14年度	平成15年度	平成16年度	平成17年度	平成18年度	平成19年度	平成20年度	平成21年度	平成22年度
第1次産業	3,625	4,256	3,585	3,589	4,076	3,170	3,912	3,433	3,334	3,700
第2次産業	7,028	5,750	6,541	6,396	5,212	5,890	4,716	4,205	4,074	4,358
第3次産業	40,227	39,674	38,864	38,442	38,139	38,066	37,931	37,142	36,960	36,918
帰属利子等を含む産業計	50,880	49,680	48,990	48,427	47,427	47,126	46,559	44,780	44,368	44,976
(控除)帰属利子等	2,063	2,101	2,034	1,872	1,899	1,832	1,799	1,501	1,563	1,508
町内総生産(総計)	48,817	47,579	46,956	46,555	45,528	45,294	44,760	43,279	42,805	43,468

資料：兵庫県統計課「平成22年度市町内総生産速報」

※平成13年度～21年度数値は確定値、平成22年度数値は速報値

(4) 季節就労者数の推移

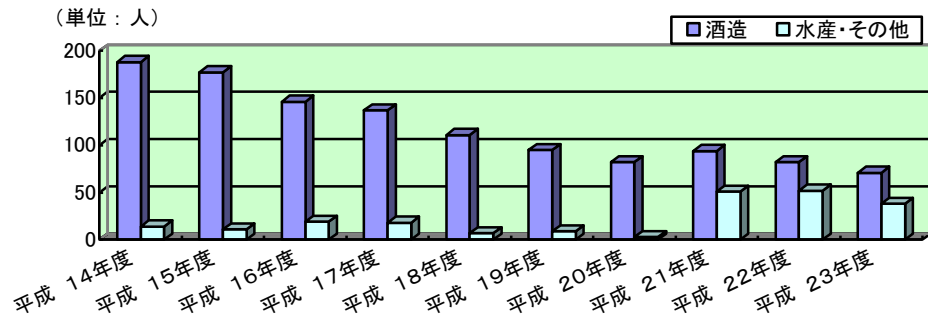

(単位：人)

	新温泉町			浜坂地域			温泉地域		
	酒造	水産・その他	合計	酒造	水産・その他	合計	酒造	水産・その他	合計
平成14年度	188	14	202	33	8	41	155	6	161
平成15年度	177	11	188	31	7	38	146	4	150
平成16年度	146	19	165	22	16	38	124	3	127
平成17年度	137	18	155	21	14	35	116	4	120
平成18年度	111	7	118	18	7	25	93	0	93
平成19年度	95	9	104	18	6	24	77	3	80
平成20年度	82	3	85	17	3	20	65	0	65
平成21年度	94	51	145	20	14	34	74	37	111
平成22年度	82	52	134	19	22	41	63	30	93
平成23年度	71	38	109	16	19	35	55	19	74

資料：公共職業安定所

(5) 漁獲量・漁獲高の推移

ア 漁獲量

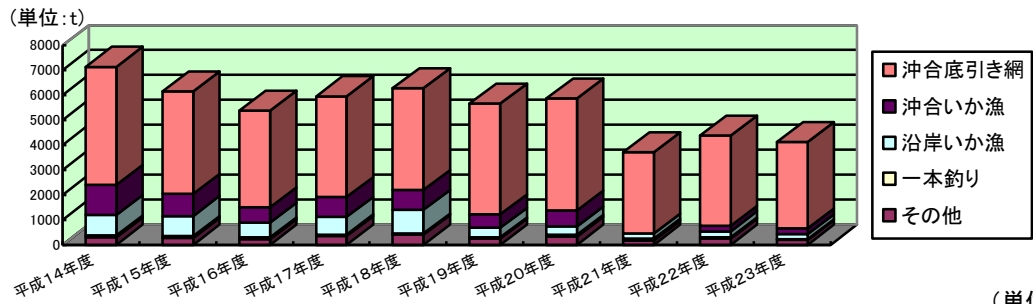

(単位：t)

	平成 14年度	平成 15年度	平成 16年度	平成 17年度	平成 18年度	平成 19年度	平成 20年度	平成 21年度	平成 22年度	平成 23年度
総数	7,129	6,133	5,363	5,949	6,273	5,645	5,850	3,716	4,380	4,119
沖合底引き網	4,722	4,096	3,870	4,036	4,074	4,433	4,470	3,269	3,620	3,455
沖合いか漁	1,212	884	597	809	791	537	640	0(※)	222	233
沿岸いか漁	830	801	596	695	955	374	332	210	251	206
一本釣り	74	89	91	62	54	49	99	60	35	36
その他	291	263	209	347	399	252	309	177	252	189

※韓国船の漁網回収により、沖合いか漁はしていない

資料：浜坂町漁業協同組合

イ 漁獲高

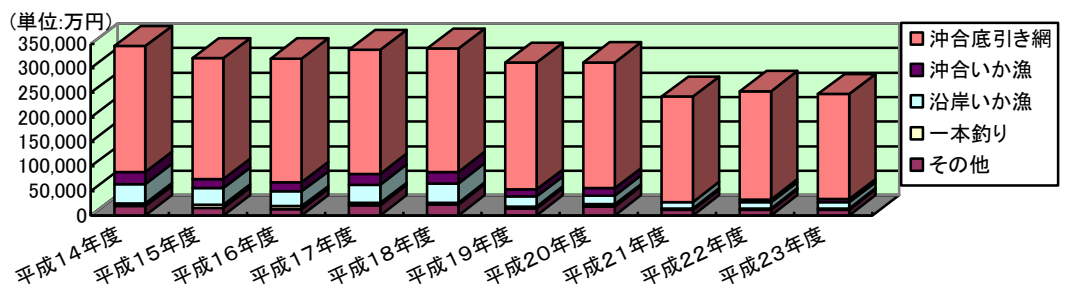

(単位：万円)

	平成 14年度	平成 15年度	平成 16年度	平成 17年度	平成 18年度	平成 19年度	平成 20年度	平成 21年度	平成 22年度	平成 23年度
総数	344,920	320,284	319,893	337,489	339,844	311,540	311,879	242,050	253,059	247,120
沖合底引き網	255,828	245,510	251,808	252,344	250,656	258,663	256,362	214,732	219,862	213,588
沖合いか漁	25,127	18,293	18,867	21,929	23,588	14,165	14,694	0(※)	6,430	6,580
沿岸いか漁	39,103	34,079	30,196	37,784	38,963	20,337	17,567	12,409	12,253	12,322
一本釣り	5,519	6,402	5,882	4,323	4,110	4,062	5,026	3,292	2,314	2,639
その他	19,343	16,000	13,140	21,109	22,527	14,313	18,230	11,617	12,200	11,991

※韓国船の漁網回収により、沖合いか漁はしていない

資料：浜坂町漁業協同組合

(6) 繁殖和牛飼育頭数、戸数の推移

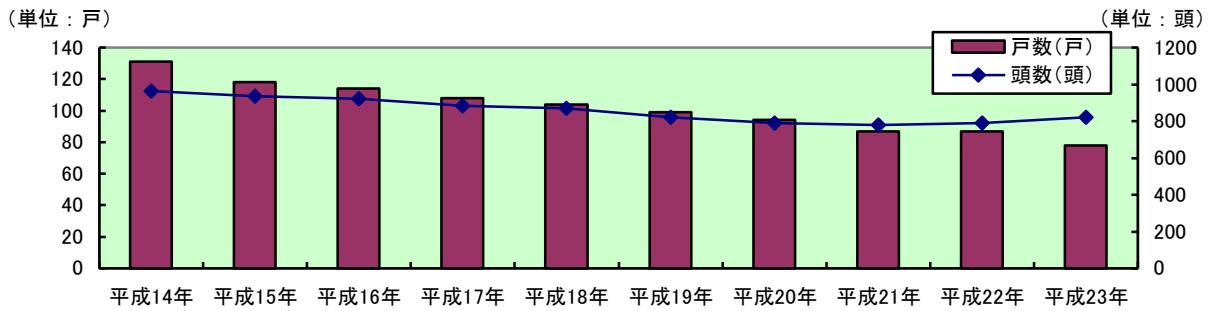

	平成14年	平成15年	平成16年	平成17年	平成18年	平成19年	平成20年	平成21年	平成22年	平成23年
戸数(戸)	131	118	114	108	104	99	94	87	87	78
頭数(頭)	963	935	922	884	869	822	789	780	790	821

資料：兵庫県農林水産統計年報

(7) 農家戸数の推移

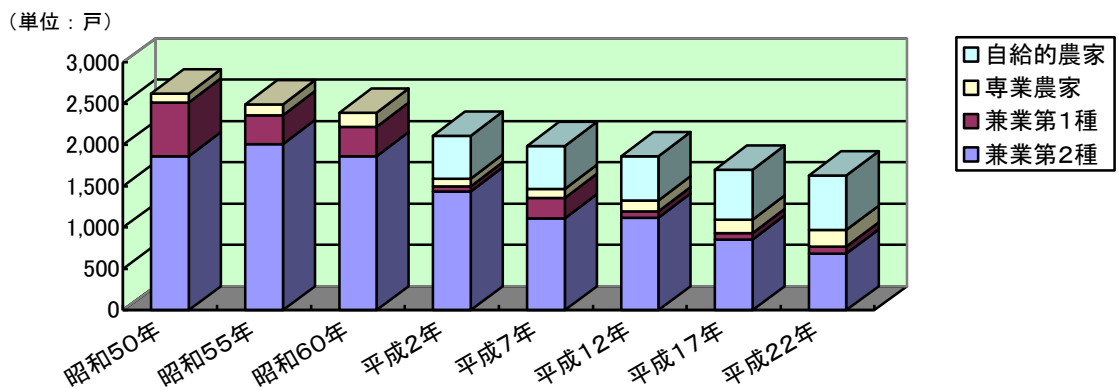

(単位：戸、人)

	昭和50年	昭和55年	昭和60年	平成2年	平成7年	平成12年	平成17年	平成22年
農家戸数計	2,626	2,493	2,388	2,114	1,987	1,867	1,698	1,631
自給的農家	—	—	—	519	521	537	600	660
販売農家	専業農家	111	135	167	92	105	164	197
	兼業第1種	653	348	356	63	252	74	85
	兼業第2種	1,862	2,010	1,865	1,440	1,109	860	689
農家人口	12,049	11,256	10,488	9,322	8,485	8,047	6,654	—(※)
販売農家人口	—	—	—	5,728	6,503	5,965	4,624	3,808

資料：農林業センサス

※平成22年から農家人口の調査が行われていません。

(8) 規模別農家数(販売農家)

(単位：人)

30a未満	30～50a	50～100a	100～200a	200a以上	計
7	384	444	115	21	971

資料：2010年世界農林業センサス

(9) 農作物作付面積（販売農家）

作物名	農家数（戸）	作付面積（a）
水稲	810	37,903
麦類	1	非公表
雑穀	10	123
いも類	38	112
まめ類	140	1,247
工芸作物類	4	24
花き類	28	474
野菜類	72	715
育苗・苗木類	—	—
その他の作物	7	非公表

資料：2010年世界農林業センサス

(10) 農用機械等の保有台数

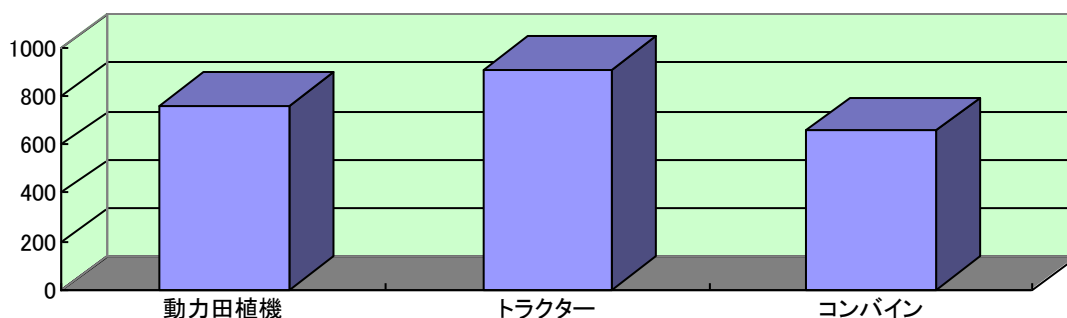

（単位：台）

動力田植機	トラクター	コンバイン
761	908	656

資料：2010年世界農林業センサス

※2010年世界農林業センサスから調査項目が変更になりました。

(11) 観光客入り込み数の推移

ア 総入込客数

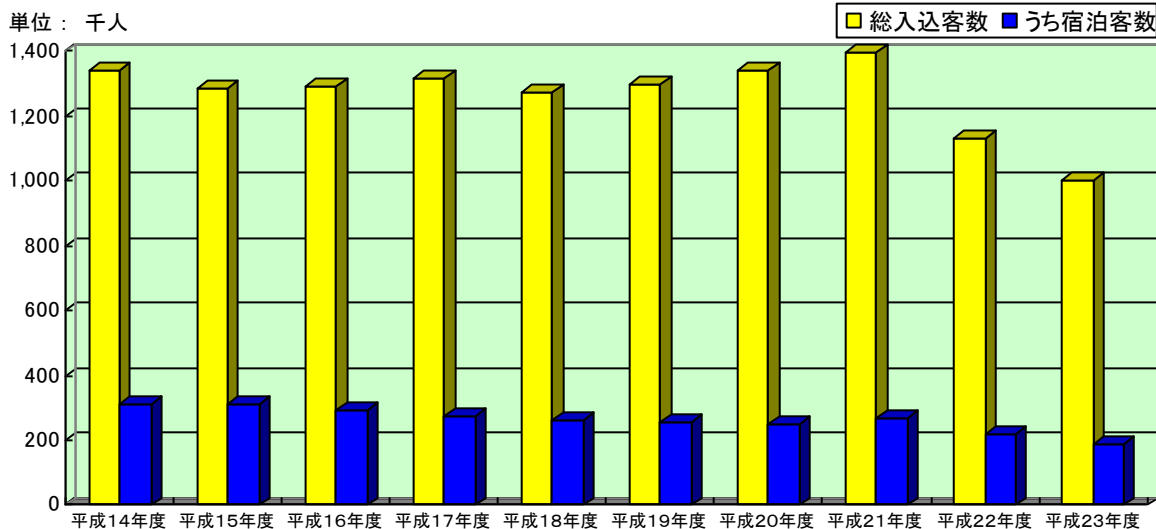

資料：兵庫県観光客動態調

(単位：千人)

	平成 14年度	平成 15年度	平成 16年度	平成 17年度	平成 18年度	平成 19年度	平成 20年度	平成 21年度	平成 22年度	平成 23年度
総入込客数	1,341	1,288	1,292	1,315	1,271	1,299	1,344	1,396	1,130	1,003
うち宿泊客数	313	314	293	272	260	259	252	266	216	190

イ 目的別入込客数

(単位：千人)

	スキー	温泉	社寺 参拝	祭り	自然 観賞	施設 見学	登山・ハ イキン グ・キャ ンプ	公園・ 遊園 地	海水 浴ヨッ ト	テニ スな ど	釣り・ 潮干 狩り	ツーリ ズム 施設	その他	合計
平成14年度	8	612	8	92	14	96	1	283	29	9	6	44	139	1,341
平成15年度	5	610	8	71	14	82	1	271	29	10	8	42	137	1,288
平成16年度	9	534	7	83	14	102	6	311	33	10	7	43	133	1,292
平成17年度	10	569	8	79	14	112	6	300	25	8	7	40	137	1,315
平成18年度	0	563	6	93	12	118	12	255	26	10	7	41	128	1,271
平成19年度	7	548	10	103	16	108	10	285	21	8	9	43	131	1,299
平成20年度	4	615	10	103	14	102	9	276	19	9	9	44	130	1,344
平成21年度	4	636	10	118	15	102	5	301	17	10	9	41	128	1,396
平成22年度	—	604	—	113	14	104	—	279	—	—	—	16	—	1,130
平成23年度	—	522	—	73	19	96	—	277	—	—	—	16	—	1,003

資料：兵庫県観光客動態調査報告書

※平成 22 年度から兵庫県の集計方法が変更になり、一万人未満の施設が集計対象から除外されました。

9 保健・医療・福祉

(1) 国民健康保険加入状況（平成24年9月30日現在）

加入世帯数		加入人口		保険税		
実数(世帯)	総世帯との比率(%)	実数(人)	総人口との比率(%)	調定額(円)	一世帯当り(円)	一人当り(円)
2,458	41.89	4,474	27.30	306,385,100	124,648	68,481

(2) 制度別医療費の推移

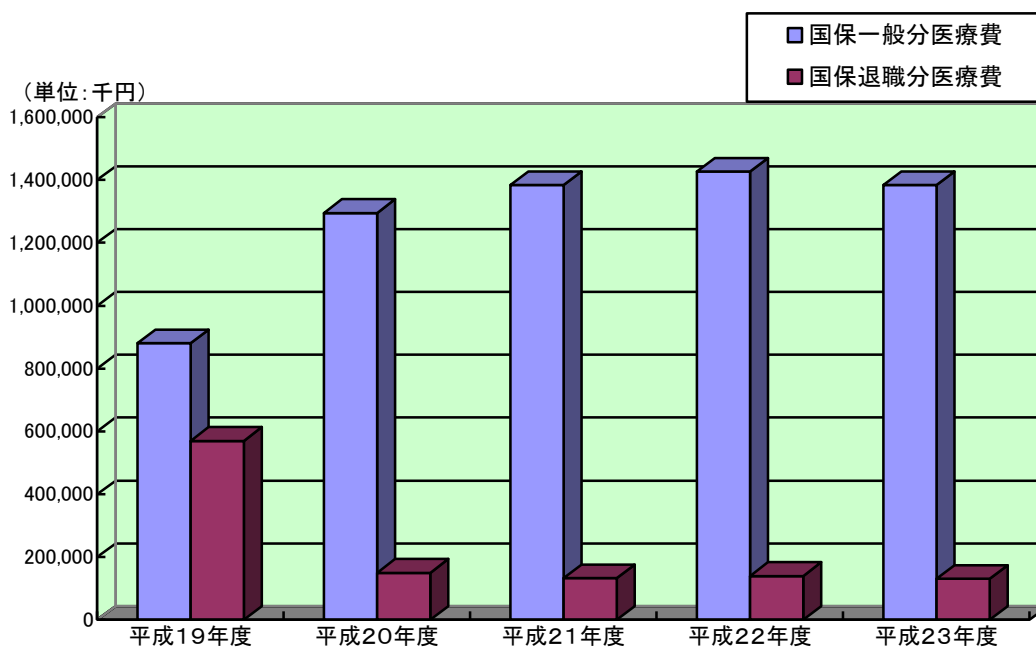

(単位:円)

	国保一般分 医療費	被保険者 一人当り	国保退職分 医療費	被保険者 一人当り	老人医療 医療費	被保険者 一人当り
平成19年度	880,493,132	244,090	569,312,672	433,459	1,672,500,359	760,775
平成20年度	1,295,359,788	292,919	149,745,730	375,224	/	/
平成21年度	1,384,012,727	311,756	133,204,185	372,339		
平成22年度	1,426,295,141	329,472	139,506,817	366,160		
平成23年度	1,383,298,849	332,924	130,473,098	286,125		

※退職者医療制度の変更により、平成20年度の65歳以上の退職分医療費が一般分に変わりました。

また、平成20年度から老人医療は後期高齢者医療制度に変わりました。

(3) 予防接種（注射）実施状況

(単位：人)

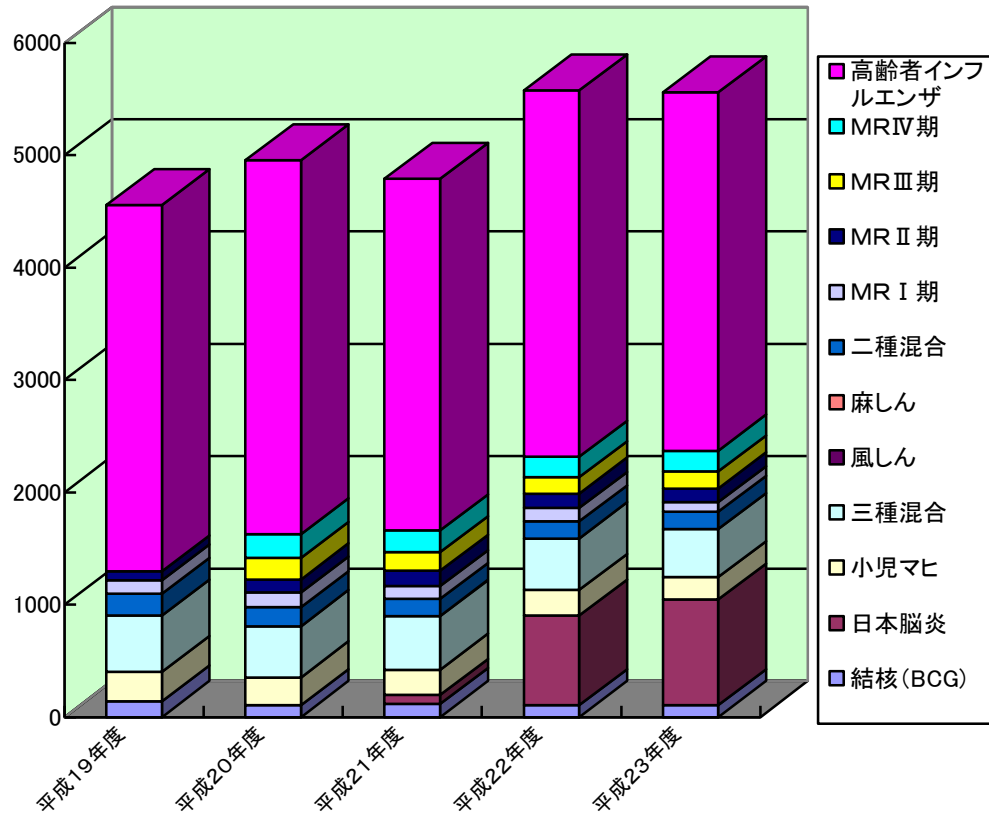

(単位：人)

	結核 (BCG)	日本 脳炎	小児 マヒ	三種 混合	風しん	麻しん	二種 混合	MR I期	MR II期	MR III期	MR IV期	高齢者イン フルエンザ	合計
平成 19年度	138	—	262	505	—	—	191	120	78	—	—	3,260	4,554
平成 20年度	107	—	246	456	—	—	166	131	119	191	209	3,328	4,832
平成 21年度	114	82	225	477	2	—	149	116	139	164	192	3,128	4,788
平成 22年度	106	799	227	457	—	—	152	117	130	148	180	3,260	5,576
平成 23年度	106	939	199	428	—	—	152	88	122	149	187	3,188	5,558

※日本脳炎は平成17年6月から平成21年9月まで国の方針で一時的に中止していました。

(4) 生活習慣病健診実施状況

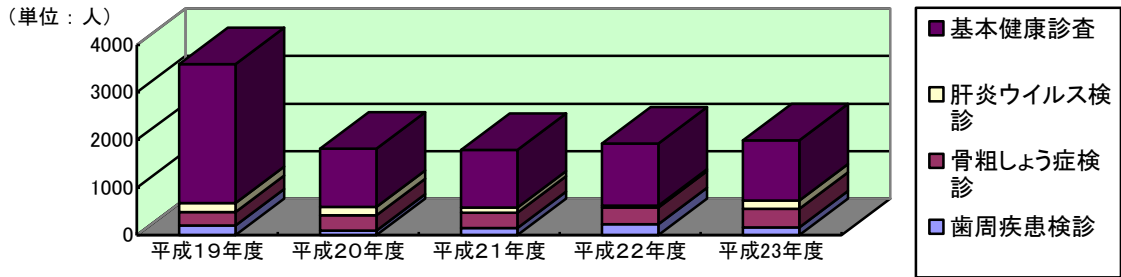

受診者数

(単位：人)

	平成19年度	平成20年度	平成21年度	平成22年度	平成23年度
	受診者数	受診者数	受診者数	受診者数	受診者数
基本健康診査	2,920	1,222(※)	1,204(※)	1,304(※)	1,262
肝炎ウイルス検診	196	170	118	45	176
骨粗しょう症検診	274	326	314	351	395
歯周疾患検診	206	98	153	227	158

※ 平成20年度医療制度改革の基本健康診査の方法変更により国保被保険者のみを把握した数字

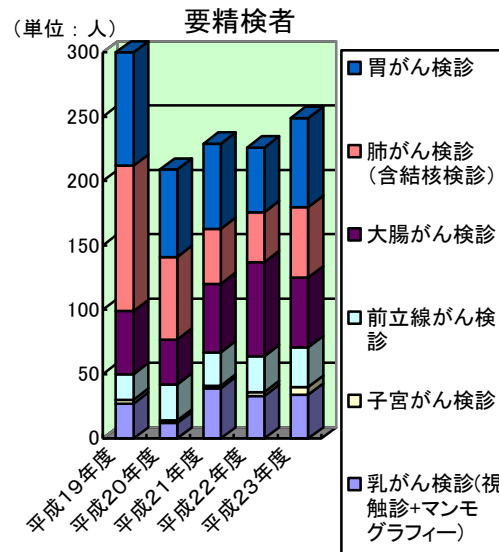
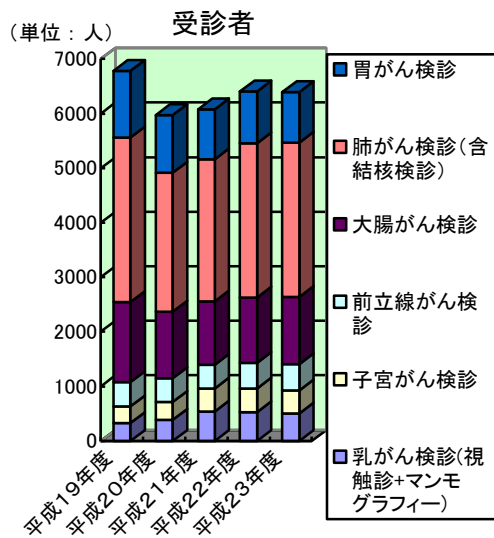

(単位：人)

	平成19年度		平成20年度		平成21年度		平成22年度		平成23年度	
	受診者	要精検者	受診者	要精検者	受診者	要精検者	受診者	要精検者	受診者	要精検者
胃がん検診	1,231	88	1,053	68	921	66	947	50	925	69
肺がん検診(含結核検診)	3,012	113	2,548	64	2,610	43	2,838	39	2,823	55
大腸がん検診	1,470	49	1,223	35	1,102	53	1,189	73	1,239	54
前立線がん検診	443	20	433	28	435	26	474	28	475	31
子宮がん検診	300	3	327	2	416	2	437	3	427	6
乳がん検診(視触診+マンモグラフィー)	330	27	386	12	538	39	522	33	500	34

(5) 医療施設・医療従事者数

ア. 医療施設

		平成 18 年	平成 19 年	平成 20 年	平成 21 年	平成 22 年
病院	施設数(施設)	3	3	3	3	3
	病床数(床)	280	280	280	280	280
一般診療所(施設)		12	13	12	12	12
歯科診療所(施設)		6	6	7	7	7
薬局(所)		7	7	6	6	6

イ. 医療従事者数

(単位:人)

	平成 18 年	平成 19 年	平成 20 年	平成 21 年	平成 22 年
医師	20	20	17	17	14
歯科医師	7	7	7	7	6
薬剤師	18	18	18	18	15
保健師	11	11	9	9	5
助産師	0	0	0	0	0
看護師	81	81	78	78	59
准看護師	57	57	60	60	51

(注) 1 医師・歯科医師・薬剤師数は従業地(各年12月末現在)により、保健師・助産師・看護師・准看護師数は業務従事者届(各年12月末現在)により2年毎に調査を実施しており、数値は平成22年12月末現在です。

2 病院、一般診療所、歯科診療所数は医療施設調査(各年10月1日現在)です。

3 薬局数は年度末(3月31日)現在です。

資料:兵庫県統計書

(6) 認定こども園等の状況(平成24年10月1日現在)

(単位:人)

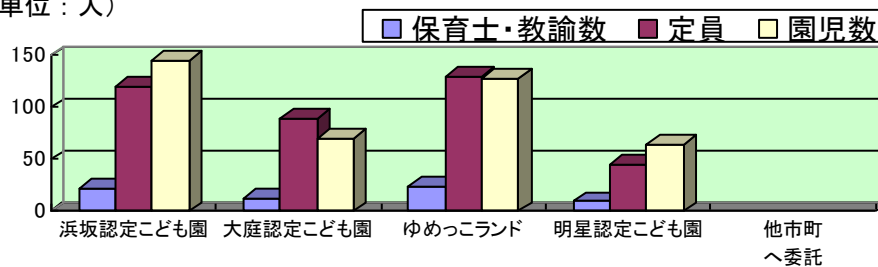

(単位:人)

	保育士・教諭数	定員	園児数						総数
			0歳児	1歳児	2歳児	3歳児	4歳児	5歳児	
浜坂認定こども園	23	120	1	14	15	41	32	42	145
大庭認定こども園	13	90	0	6	14	19	11	20	70
ゆめっこランド	24	130	4	9	23	26	33	33	128
明星認定こども園	10	45	11	5	9	15	12	12	64
他市町へ委託	—	—	0	0	0	0	0	0	0

※保育士・教諭数の内パートは除く、他市町からの受託含む

(7) 老人福祉（平成24年10月1日現在）

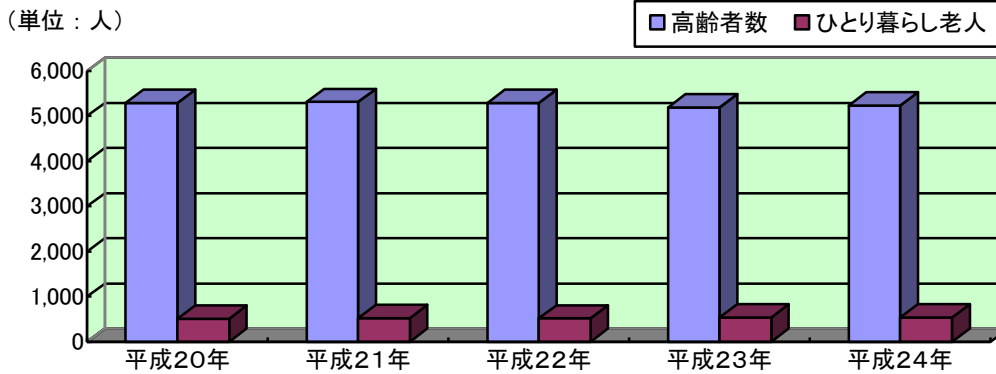

	平成20年	平成21年	平成22年	平成23年	平成24年
高齢者数	5,295人	5,315人	5,292人	5,193人	5,230人
高齢化率	30.31%	30.92%	31.29%	31.21%	31.91%
ひとり暮らし老人 (在宅)	511人	523人	518人	534人	536人

(8) 国民年金加入状況

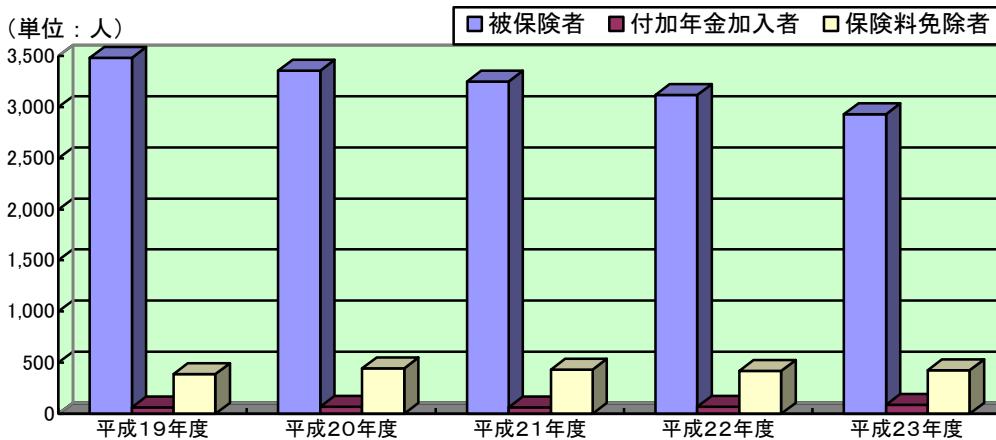

(単位：人)

区分		平成19年度	平成20年度	平成21年度	平成22年度	平成23年度
被保険者	第1号	2,501	2,412	2,383	2,279	2,135
	任意	17	15	23	19	19
	第3号	963	927	846	820	774
	計	3,481	3,354	3,252	3,118	2,928
付加年金 加入者	強制	26	25	24	22	21
	任意	37	42	37	50	65
	計	63	67	61	72	86
保険料免除者		378	444	433	420	427

(9) 要介護（要支援）認定者数

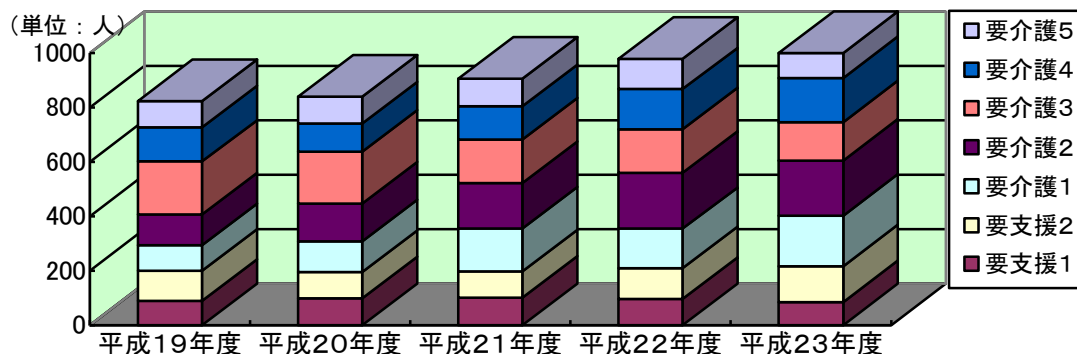

(単位：人)

	要支援1	要支援2	要介護1	要介護2	要介護3	要介護4	要介護5	計
平成19年度	89	111	94	113	194	126	97	824
平成20年度	99	96	113	139	190	104	99	840
平成21年度	101	96	158	167	160	122	101	905
平成22年度	96	113	145	206	160	147	111	978
平成23年度	85	132	185	203	140	163	91	999

(10) 国民健康保険被保険者と医療給付の推移

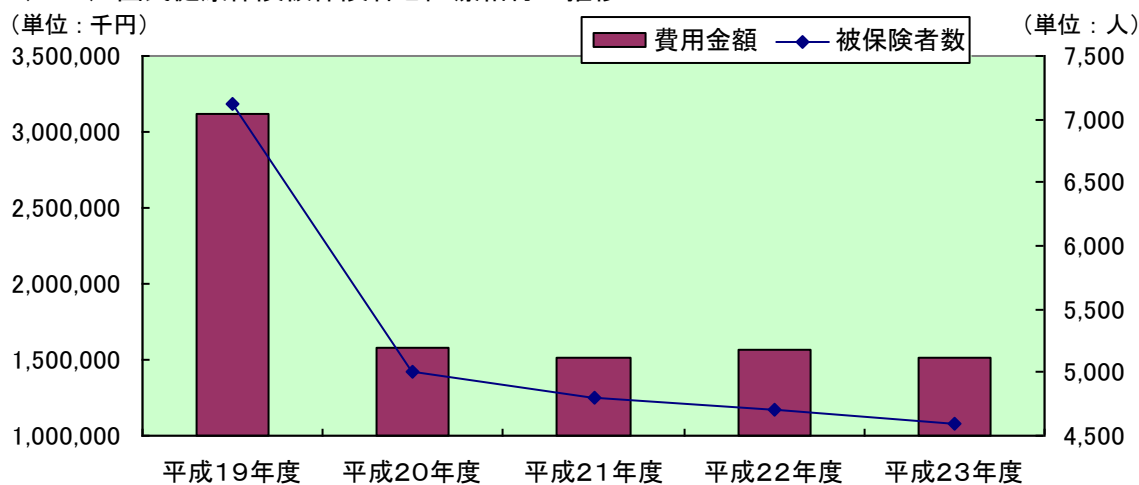

	世帯数 (平均)	被保険者数 (平均)	受診件数 (件)	費用金額 (千円)	1件当り 費用額(円)	被保険者一人当り 費用額(円)
平成19年度	3,547	7,119	108,452	3,122,306	28,790	438,588
平成20年度	2,641	5,004	65,094	1,578,588	24,251	315,465
平成21年度	2,560	4,797	61,321	1,517,217	24,742	316,274
平成22年度	2,556	4,710	60,067	1,565,802	26,068	332,419
平成23年度	2,508	4,599	59,140	1,513,772	25,596	328,296

※平成20年度から後期高齢者医療制度導入により75歳以上の人が国民健康保険対象外

10 消防・環境

(1) 火災・救急出動件数

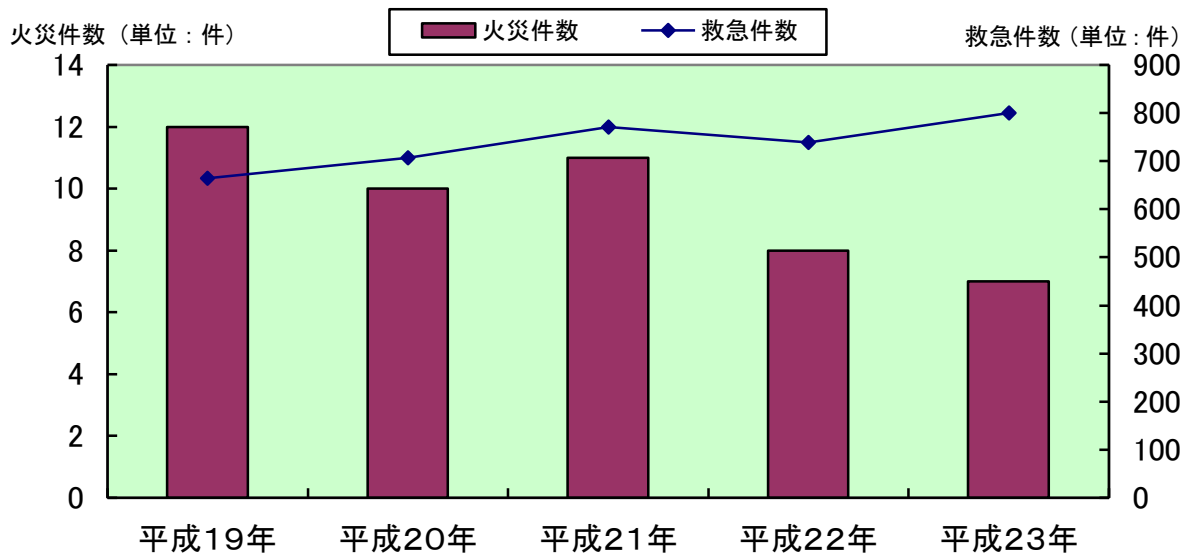

(単位: 件)

		平成19年	平成20年	平成21年	平成22年	平成23年
火災件数	建物	8	7	8	6	3
	林野	0	0	0	0	0
	車両・船舶	1	1	0	0	2
	その他	3	2	3	2	2
	計	12	10	11	8	7
救急件数	火災	4	0	0	1	1
	自然災害	0	0	0	0	0
	水難事故	6	2	6	1	1
	交通事故	55	74	58	36	58
	労働災害	13	3	10	6	5
	運動競技	5	2	4	4	4
	一般負傷	119	90	109	115	134
	加害	2	0	3	1	2
	自損行為	5	3	5	6	8
	急病	455	434	461	441	478
	その他	1	99	115	128	109
	計	665	707	771	739	800

資料: 美方広域消防本部

(2) 消防団員数 (平成 24 年 10 月 1 日現在)

(単位：人)

	構成地区	団員数
団長		1
浜坂支団		442
浜坂支団本部		11
浜坂第 1分団	浜坂	14
浜坂第 2分団	浜坂	14
浜坂第 3分団	浜坂、芦屋	36
浜坂第 4分団	清富、指杭、田井	38
浜坂第 5分団	赤崎、和田	18
浜坂第 6分団	三尾	26
浜坂第 7分団	二日市、福富、戸田、三谷、若松	45
浜坂第 8分団	栃谷、田君、後山、古市	24
浜坂第 9分団	七釜、新市、用土	42
浜坂第10分団	対田、久谷	34
浜坂第11分団	高末、正法庵、辺地、藤尾	42
浜坂第12分団	境、久斗山	28
浜坂第13分団	諸寄、奥町、釜屋	47
浜坂第14分団	居組	23
温泉支団		304
温泉支団本部		11
温泉第 1分団	春來、歌長、高山、湯、細田	61
温泉第 2分団	竹田、井土、今岡金屋、数久谷	29
温泉第 3分団	熊谷、伊角、桧尾	25
温泉第 4分団	切畑、多子、桐岡、丹土、中辻	50
温泉第 5分団	塩山、飯野	25
温泉第 6分団	千原、あさひヶ丘、鐘尾、千谷、宮脇、 内山、越坂	48
温泉第 7分団	海上、前、石橋、田中、岸田、青下、霧滝	55
合計		747

(3) ごみ処理状況

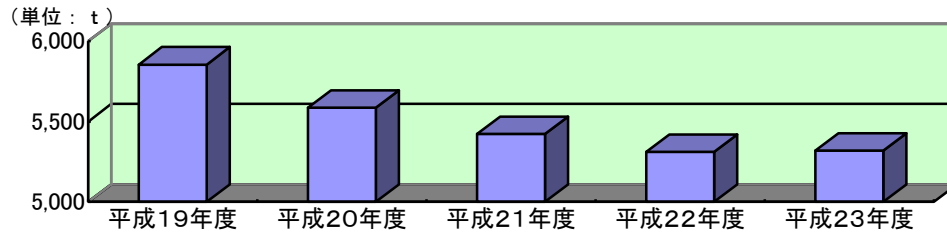

(単位：t)

	平成19年度	平成20年度	平成21年度	平成22年度	平成23年度
燃やすごみ	5,195	4,997	4,700	4,713	4,723
可燃粗大ごみ	66	47	197	99	130
不燃粗大ごみ	39	42	41	32	26
無色透明ビン	77	72	68	59	54
茶色ビン	66	62	58	56	51
その他ビン、ガラス、陶器類	95	83	78	85	83
飲料カン	51	47	46	42	42
その他カン、金属類	145	118	123	111	97
ペットボトル	39	37	36	38	37
蛍光灯類	4	4	4	4	3
乾電池類	7	7	7	7	7
紙パック	1	1	1	1	0
段ボール	36	36	32	32	34
その他紙製容器包装	34	32	30	31	31
総計	5,855	5,585	5,421	5,310	5,318

資料：環境センター

(4) し尿処理状況

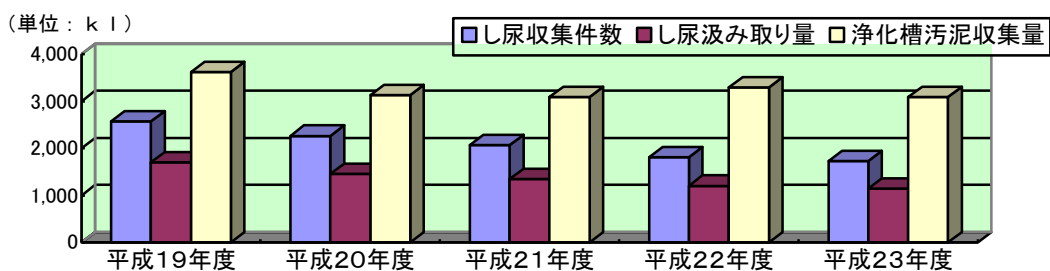

(単位：k l)

	平成19年度	平成20年度	平成21年度	平成22年度	平成23年度	
し尿	収集件数	2,574	2,265	2,073	1,814	1,729
	汲み取り量	1,698	1,454	1,349	1,204	1,143
浄化槽汚泥収集量	3,614	3,135	3,094	3,289	3,089	

資料：環境センター

(5) 生活排水処理（下水処理施設）整備状況（平成24年10月1日現在）

ア 浜坂地域

番号	地区名	処理人口 (人)	処理汚水量 (1日最大)	処理区域面積 (ha)	事業名	汚泥処理	供用開始日	加入戸数 (接続戸数)	接続率 (%)
1	久谷	270	89.1	7.0	農村総合モデル事業	濃縮汚泥	H7.6.1	64 (64)	100
2	田井・指杭	370	122.1	7.0	〃	〃	H9.4.1	75 (68)	90.7
3	居組	800	500.0	17.0	特定環境保全公共下水道事業	濃縮運搬脱水汚泥	H10.12.10	312 (272)	87.2
4	浜坂※1	7,500	4,700.0	190.0	公共下水道事業	脱水汚泥	H11.10.1	1,925 (1,466)	76.2
5	対田	350	115.5	5.0	農業集落排水事業	濃縮汚泥	H11.12.1	80 (72)	90.0
6	久斗※2	451	213.0	31.0	コミュニティ・プラント事業	〃	H12.4.1	117 (104)	88.9
7	二日市・福富	1,080	356.4	9.3	農業集落排水事業	〃	H13.4.1	161 (130)	80.7
8	釜屋	200	66.0	2.5	漁業集落排水事業	〃	H13.4.1	37 (31)	83.8
9	七釜・新市	1,510	567.5	8.8	コミュニティ・プラント事業	〃	H13.11.1	123 (83)	67.5
10	久斗山	240	79.2	3.7	農業集落排水事業	〃	H14.3.29	50 (29)	58.0
11	和田・赤崎	280	92.4	4.4	〃	〃	H14.3.29	63 (43)	68.3
12	諸寄	1,500	1,000.0	30.0	特定環境保全公共下水道事業	濃縮運搬脱水汚泥	H14.3.29	538 (401)	74.5
13	三尾	430	141.9	4.3	漁業集落排水事業	濃縮汚泥	H15.3.31	76 (64)	84.2
14	清富	180	59.4	3.9	農業集落排水統合補助事業	〃	H15.3.31	41 (29)	70.7
15	栃谷・田君	460	151.8	6.3	〃	〃	H15.3.31	101 (77)	76.2
16	古市・用土	260	85.8	3.8	農業集落排水資源循環統合補助事業	〃	H17.3.31	65 (49)	75.4

※1 (浜坂・芦屋・戸田・三谷・若松町の5地区)

※2 (高末・正法庵・辺地・藤尾の4地区)

イ 温泉地域

番号	地区名	処理人口 (人)	処理汚水量 (1日最大)	処理区域面積 (ha)	事業名	汚泥処理	供用開始日	加入戸数 (接続戸数)	接続率 (%)
1	塩山	337	121.3	6.6	コミュニティ・プラント事業	濃縮汚泥	H6.10.13	72 (69)	95.8
2	切畑・多子	570	188.0	9.6	農業集落排水事業	〃	H9.10.20	119 (111)	93.3
3	飯野	630	207.9	8.3	〃	〃	H12.4.1	117 (107)	91.5
4	桐岡・丹土	880	290.4	14.5	〃	〃	H13.4.1	146 (134)	91.8
5	石橋・田中・岸田	450	148.5	8.3	〃	〃	H14.4.1	113 (87)	77.0
6	中辻	270	89.1	3.6	〃	〃	H15.4.1	71 (56)	78.9
7	温泉 ※3	5,160	2,900.0	93.0	特定環境保全 公共下水道事業	脱水汚泥	H16.11.1 3	1,215 (794)	65.3

※3 (歌長・湯・細田・竹田・井土・今岡金屋・千原・あさひヶ丘・鐘尾・千谷の10地区)

★下水道に接続しましょう

本町は、平成17年度末をもって、町内全域における下水道施設整備が完了しました。下水道に接続することにより、生活排水や工場排水が浄化されてから川や海に戻され、河川や海がきれいになります。しかし、自然環境の向上に欠かせない下水道が整備されても、皆さまが下水道に接続し利用しなければ、下水道本来の目的を達成することができません。平成24年3月末現在で、町全体の下水道接続率は約76%です。未接続の方は一日も早く下水道に接続していただきますようお願いします。

◆下水道接続後の生活環境の変化

家庭や工場等の雑排水が側溝や河川に流れないようにになります。また、汲取り式のトイレを水洗トイレにすることにより、汲取りの必要がなく、掃除をしやすくなります。小さなお子さまやお年寄り、体の不自由な人でも楽な姿勢で安心して使用できるようになります。

美しい自然環境を守り、より豊かな生活環境の改善を図るため、積極的に下水道に接続をしましょう。

1 1 交通・河川

(1) 町内の道路（平成24年10月1日現在）

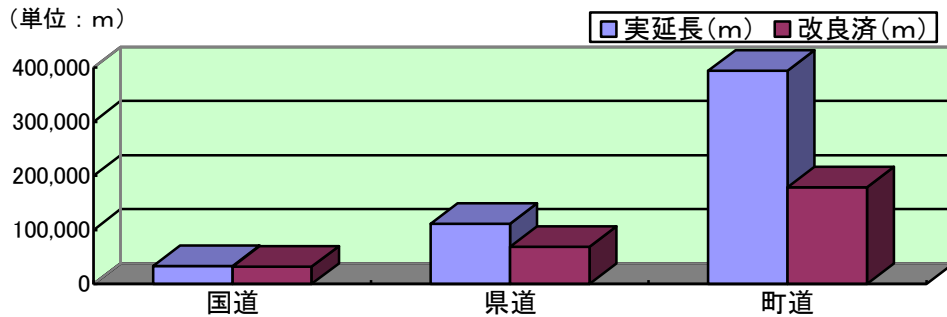

区分		実延長(m)	改良済(m)	路線数	舗装率(%)
国道	9号	16,514	16,514	1	100.0
	178号	16,118	15,797	1	100.0
	計	32,632	32,311	2	100.0
県道		110,679	68,379	17	79.4
町道	1級	26,787	16,744	22	91.4
	2級	36,389	22,959	41	86.9
	その他	331,105	138,803	1,090	53.4
	計	394,281	178,506	1,153	59.1
合計		537,592	279,196	1,172	

(2) JR乗車人員（一日平均乗車人員）

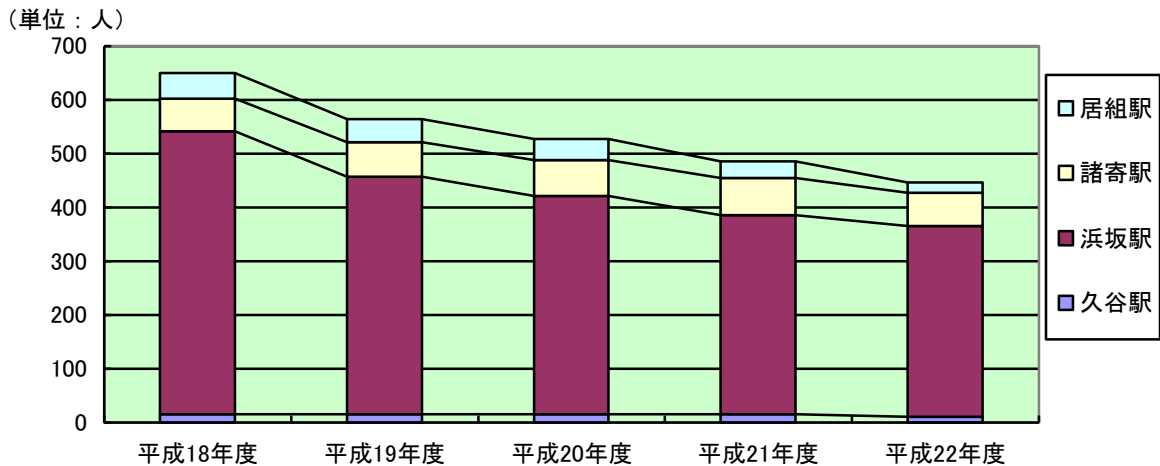

(単位：人)

	平成18年度	平成19年度	平成20年度	平成21年度	平成22年度
居組駅	48	42	39	31	20
諸寄駅	60	65	67	69	62
浜坂駅	527	441	405	370	354
久谷駅	15	16	16	16	11
合計	650	564	527	486	447

資料：兵庫県統計書

(3) 自動車等の保有台数

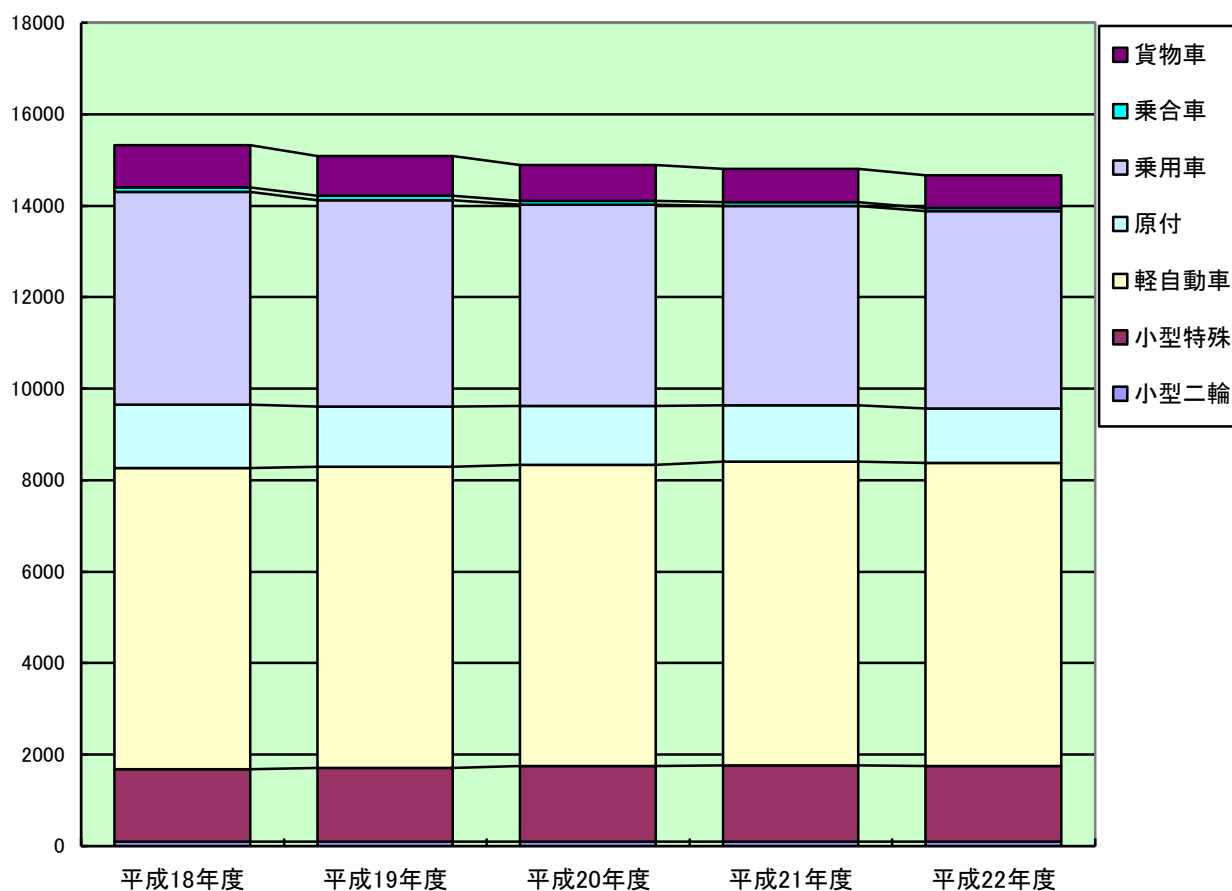

(単位：台)

車種別	平成 18 年度	平成 19 年度	平成 20 年度	平成 21 年度	平成 22 年度
貨物車	916	864	783	732	710
乗合車	98	95	82	83	83
乗用	4,657	4,513	4,398	4,355	4,302
普通車	1,693	1,677	1,647	1,675	1,670
特種用途	250	246	241	238	236
大型特殊	156	148	143	143	145
原付	1,387	1,315	1,282	1,236	1,194
軽自動車	6,580	6,590	6,588	6,646	6,622
二輪	125	134	143	145	149
四輪乗用	3,307	3,380	3,410	3,478	3,494
四輪貨物	3,148	3,076	3,035	3,023	2,979
小型特殊	1,579	1,602	1,659	1,665	1,656
小型二輪	101	103	94	94	101

資料：兵庫県統計書

(4) 河川 (県管理・2級河川) (平成24年10月1日現在)

河川名			区間		延長 (m)
幹川	支川	小支川	上流端	下流端	
岸田川			岸田字畑ヶ平国有地先菅原橋		23,852
	田井川		田井字谷口1008番地先古道川合流点	岸田川への合流点	4,200
	味原川		浜坂字下夕山77番地先砂防堰堤	同上	2,900
		味原川放水路	味原川からの分派点	同上	440
		三谷川	右岸・三谷字岡の谷52番地先 左岸・三谷字村の奥696番地の1地先	味原川への合流点	1,000
	久斗川		久斗山字本谷860番地の2地先焼 尾谷川合流点	岸田川への合流点	13,664
		久谷川	久谷地先マアグ谷川合流点	久斗川への合流点	2,255
		和田川	右岸・和田字奥の上682番地先 左岸・和田字ソブシキ577番地先	久谷川への合流点	2,400
	田君川		栃谷地先細見谷川合流点	岸田川への合流点	4,535
	熊谷川		伊角地先横谷川合流点	同上	7,095
	春来川		春来字湯谷85番の1地先求橋	同上	6,591
		稲負谷川	湯字釜町855番地先大神谷川合流点	春来川への合流点	1,200
	照来川		切畑字大谷527番地先ホーガ 谷川合流点	岸田川への合流点	10,455
		中辻川	右岸・塩山字川原297番地先 左岸・塩山字川原330番地先	照来川への合流点	1,000
		三倉谷川	霧滝字肥前畑3840番地先発電取水堰	岸田川への合流点	400
大栃川			諸寄地先下戸町川合流点		2,291
結川			居組字音谷1426番地先砂防堰堤		2,150

資料：新温泉土木事務所

★味原川改修 10周年

浜坂市街地の東側を流れる味原川放水路が完成して今年で10周年を迎えました。本町は、平成2年に発生した台風19号に伴う大雨により、河川が氾濫し甚大な被害を受けました。20年以上が経過した今でも、その光景が鮮明によみがえるほどの大災害でした。

その後、味原川の大規模改修が行われ、平成14年7月に現在の味原川放水路が完成しました。それ以降、味原川流域の地区では大きな被害は発生しておらず、水害に対する不安は大幅に解消されました。

今年9月には、住民組織「味原川清流会」により、過去に発生した災害の歴史を忘れず未来への防災の願いを込めて、味原川改修10周年を記念する石碑が建立されました。

12 水道・温泉

(1) 水道配水

ア 浜坂上水道 (平成24年4月1日現在)

給水区域	計 画		実 績 (23年度)	
	給水人口 (人)	最大給水量 (1日・m ³)	給水人口 (年度末・人)	給水量 (m ³) 年間有収水量 (1日平均)
浜坂、芦屋、清富、指杭、田井、赤崎、和田、三尾、三谷、栃谷、田君、新市、古市、用土、七釜、若松、戸田、二日市、福富、対田、久谷、高末、正法庵、辺地、藤尾	7,800	3,000	7,840	715,305 (1,954)

イ 中央簡易水道 (温泉地域) (平成24年4月1日現在)

給水区域	計 画		実 績 (23年度)	
	給水人口 (人)	最大給水量 (1日・m ³)	給水人口 (年度末・人)	給水量 (m ³) 年間有収水量 (1日平均)
歌長、湯、細田、竹田、井土、今岡金屋、千原、あさひヶ丘、鐘尾、千谷、宮脇、内山、越坂、前、石橋、田中、岸田	4,280	3,400	3,824	533,561 (1,458)

ウ その他の簡易水道 (平成24年4月1日現在)

施設名	給水区域	計 画		実 績 (23年度)	
		給水人口 (人)	最大給水量 (1日・m ³)	給水人口 (年度末・人)	給水量 (m ³) 年間有収水量 (1日平均)
境特設水道	境	90	41	30	2,855 (8)
本谷飲料水供給施設	久斗山 (本谷)	5	3	3	318 (0.9)
久斗山簡易水道	久斗山	340	56	158	13,303 (36)
大味・中小屋特設水道	久斗山 (大味・中小屋・大滝)	57	15	14	2,161 (6)
諸寄簡易水道	諸寄	2,000	400	1,269	98,471 (269)
釜屋簡易水道	釜屋	151	48	117	8,894 (24)
居組簡易水道	居組	1,050	400	614	57,148 (156)
春来簡易水道	春来	350	54	151	13,632 (37)

施設名	給水区域	計 画		実 績 (23年度)	
		給水人口 (人)	最大給水量 (1日・m ³)	給水人口 (年度末・人)	給水量 (m ³) 年間有収水量 (1日平均)
湯谷特設水道	春来字湯谷	70	14	28	2,528 (7)
高山簡易水道	高山	120	18	25	1,403 (4)
数久谷特設水道	数久谷	96	19	37	2,745 (8)
後山特設水道	後山	56	8	15	940 (3)
熊谷簡易水道	熊谷	380	80	187	11,522 (31)
伊角簡易水道	伊角	130	33	83	5,473 (15)
照来簡易水道	切畑、多子、桐岡、丹土、中辻、塩山、飯野	2,270	1,098	1,825	154,683 (423)
海上簡易水道	海上	296	44	134	12,538 (34)
青下簡易水道	青下	200	30	89	6,196 (17)

(2) 浜坂温泉配湯 (H24年4月1日現在)

加入戸数	内 訳			給湯管延長	一戸当り月 平均使用量
	一般家庭	旅館民宿	浴場		
764戸	749戸	14戸	1戸	19,500m	8.8 m ³

(3) 七釜温泉配湯 (H24年4月1日現在)

加入戸数	内 訳			給湯管延長	一戸当り月 平均使用量
	旅館民宿	浴場	病院・介護		
19戸	16戸	1戸	2戸	1,800m	550.7 m ³

(4) 湯村温泉配湯 (H24年4月1日現在)

加入戸数	内 訳			給湯管延長	一戸当り月 平均使用量
	一般家庭	旅館民宿	病院		
460戸	447戸	12戸	1戸	7,858m	27.6 m ³

1 3 教育・文化

(1) 小・中学校児童数 (平成 24 年 10 月 1 現在)

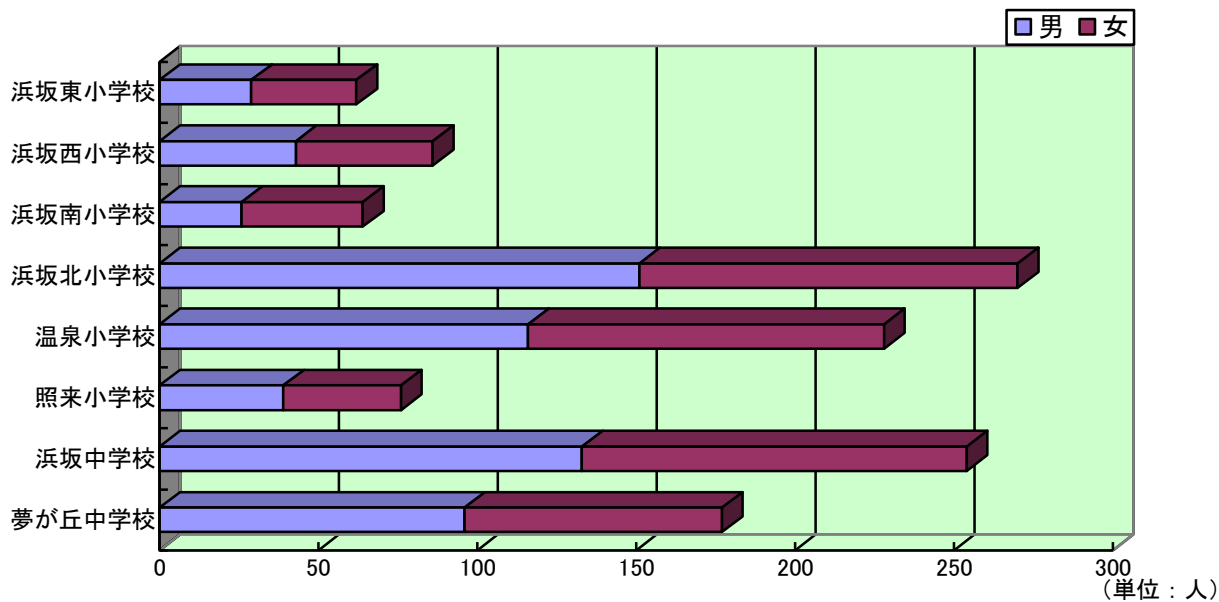

(単位：人)

学校名	児童・生徒数			学級数
	男	女	計	
浜坂東小学校	29	33	62	7
浜坂西小学校	43	43	86	6
浜坂南小学校	26	38	64	7
浜坂北小学校	151	119	270	14
温泉小学校	116	112	228	10
照来小学校	39	37	76	6
小計	404	382	786	50
浜坂中学校	133	121	254	12
夢が丘中学校	96	81	177	8
小計	229	202	431	20
合計	633	584	1,217	70

(注) 学級数には特別支援学級を含む

(2) 幼稚園児数

(単位：人)

園名	園児数
浜坂認定こども園 短時間児	18
大庭認定こども園 短時間児	10
ゆめっころんど 温泉幼稚園	20
計	48

(3) 高等学校生徒数

(単位：人)

高校名	生徒数
浜坂高等学校	414

※ (2) (3) はいずれも平成 24 年 10 月 1 日現在

(4) 加藤文太郎記念図書館

ア 分類別蔵書数

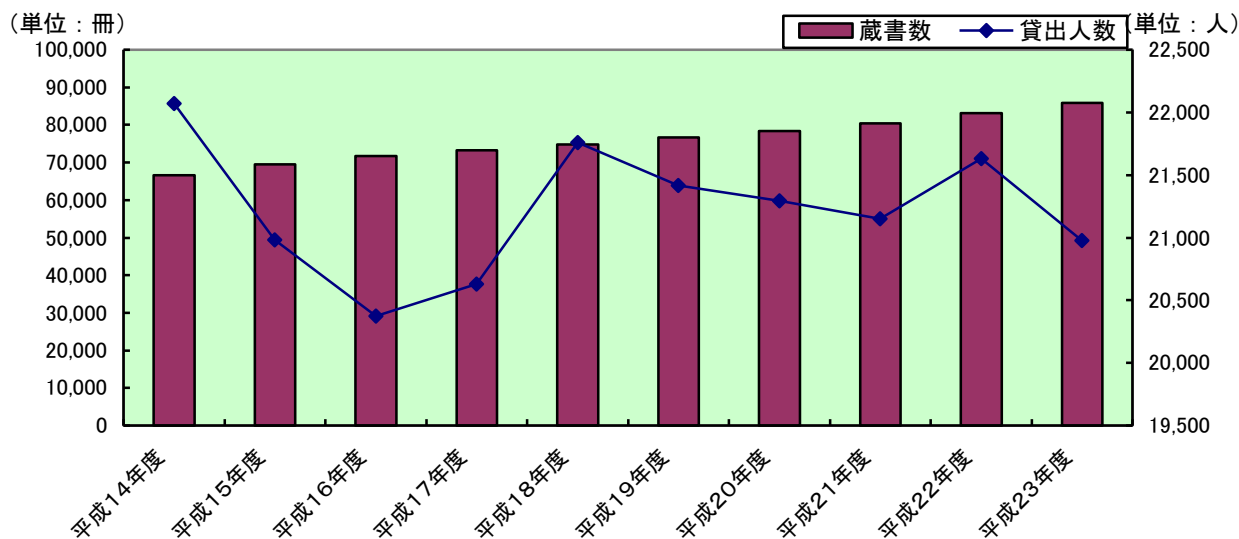

(単位: 冊)

年度	総数	総記	哲学 宗教	歴史 地理	社会 科学	自然 科学	技術	産業	芸術 体育	言語	文学	児童	その他		
													郷土資料	山岳	参考資料
平成 14年度	66,683	1,418	1,166	3,080	5,101	3,023	5,074	1,705	4,554	677	16,796	17,971	947	3,807	1,364
平成 15年度	69,491	1,496	1,177	3,251	5,220	3,078	5,191	1,753	4,590	651	17,881	18,797	1,037	3,911	1,458
平成 16年度	71,783	1,529	1,219	3,388	5,395	3,155	5,376	1,786	4,655	663	18,557	19,542	1,090	3,947	1,481
平成 17年度	73,214	1,545	1,234	3,407	5,461	3,181	5,403	1,807	4,694	661	18,934	20,126	1,126	4,145	1,490
平成 18年度	74,787	1,566	1,257	3,442	5,520	3,225	5,482	1,825	4,749	667	19,416	20,758	1,182	4,195	1,503
平成 19年度	76,660	1,591	1,281	3,473	5,576	3,274	5,583	1,844	4,807	674	19,886	21,532	1,359	4,267	1,513
平成 20年度	78,282	1,607	1,301	3,497	5,621	3,300	5,697	1,862	4,864	677	20,425	22,148	1,406	4,351	1,526
平成 21年度	80,401	1,622	1,316	3,714	5,672	3,337	5,807	1,890	5,011	680	20,939	22,985	1,410	4,474	1,544
平成 22年度	83,059	1,642	1,342	3,743	5,782	3,411	5,957	1,962	5,101	688	21,648	24,134	1,469	4,564	1,616
平成 23年度	85,867	1,667	1,397	3,832	5,879	3,473	6,186	2,011	5,210	700	22,334	25,336	1,523	4,751	1,568

イ 利用状況

年度	貸出人数(人)							貸出数 (冊)	開館日数 (日)
	総数	一般	高校	中学	小学	幼児			
平成 14年度	22,072	12,366	848	1,145	5,684	2,029	59,778	285	
平成 15年度	20,980	11,781	733	1,011	5,653	1,802	57,973	281	
平成 16年度	20,374	11,721	966	1,019	4,737	1,931	58,886	278	
平成 17年度	20,628	12,324	572	1,213	4,213	2,306	62,084	276	
平成 18年度	21,758	12,499	379	1,007	5,237	2,636	64,557	276	
平成 19年度	21,415	12,400	626	741	5,422	2,226	66,317	278	
平成 20年度	21,293	12,597	587	771	4,843	2,495	67,022	277	
平成 21年度	21,151	12,772	379	806	4,343	2,851	67,764	277	
平成 22年度	21,633	13,082	424	621	4,475	3,031	69,574	271	
平成 23年度	20,976	12,667	373	536	4,658	2,742	69,242	277	

資料: 加藤文太郎記念図書館

(5) 指定文化財（平成24年10月1日現在）

ア 国

種別	名称	数量	所在地	指定年月日
彫刻	木造十一面観音菩薩立像	一軀	清富 相応峰寺	明治 34. 8. 2
名勝及び天然記念物	但馬御火浦		浜坂東海岸	昭和 9. 1. 22
民俗文化財	但馬久谷の菖蒲綱引き		久谷	平成元. 3. 20
登録文化財	旧森家住宅主屋	1棟	浜坂 先人記念館	平成 20. 7. 8
登録文化財	旧森家住宅乾蔵	1棟	浜坂 先人記念館	平成 20. 7. 8
登録文化財	旧森家住宅北ノ蔵	1棟	浜坂 先人記念館	平成 20. 7. 8
登録文化財	旧森家住宅酒蔵	1棟	浜坂 先人記念館	平成 20. 7. 8
登録文化財	旧森家住宅石垣		浜坂 先人記念館	平成 20. 7. 8
選択文化財	但馬の麒麟獅子舞	9地区	居組・諸寄・浜坂・柝谷田君・七釜・福富・和田・三尾・千谷	平成 21. 1. 16

イ 兵庫県

種別	名称	数量	所在地	指定年月日
名勝及び天然記念物	大杉神社の大ヒノキ	一本	久斗山 大杉神社	昭和 40. 3. 16
	正法庵の大シイ	一本	正法庵	昭和 41. 3. 22
	鍾乳日本洞門・亀山洞門		居組	昭和 41. 3. 22
	泰雲寺しだれ桜	一本	竹田 泰雲寺	昭和 41. 3. 22
	居組不動山暖地性植物群落		居組	昭和 42. 3. 31
	宇都野神社社叢の暖帯性植物原生林		浜坂 宇都野神社	昭和 43. 3. 29
	霧ヶ滝溪谷		岸田	昭和 44. 3. 25
	タンゴイワガサとワカサハマギク群落		芦屋	昭和 46. 3. 19
	小又川溪谷		海上	昭和 48. 3. 9
	池の島の大甌穴		諸寄	平成 2. 3. 20
	諸寄東ノ洞門		諸寄・芦屋	平成 2. 3. 20
	福富のアカメヤナギ	一本	福富	平成 18. 3. 17
民俗文化財	久谷ざんざか踊り		久谷	昭和 43. 3. 29
	宇都野神社麒麟獅子舞		浜坂	昭和 47. 3. 24
	丹土はねそ踊		丹土	昭和 47. 3. 24
	居組の麒麟獅子舞		居組	昭和 49. 3. 22
	三尾麒麟獅子舞		三尾	昭和 53. 3. 17
絵画	絹本著色南溟禅師像	一幅	田井 楞嚴寺	昭和 38. 4. 19
	絹本著色夢窓国師像	一幅	田井 楞嚴寺	昭和 38. 4. 19
	絹本著色仏国国師像	一幅	田井 楞嚴寺	昭和 38. 4. 19
	絹本著色山名時熙像	一幅	田井 楞嚴寺	昭和 38. 4. 19

種 別	名 称	数量	所在地	指定年月日
絵画	絹本著色両界曼荼羅図	二幅	清富 相応峰寺	昭和 62. 3. 6
古文書	楞嚴寺文書	四巻・四幅	田井 楞嚴寺	昭和 38. 4. 19
	夢窓国師書状	一幅・一通	田井 楞嚴寺	昭和 38. 4. 19
	服部庄重書案	一卷	田井 楞嚴寺	昭和 39. 3. 9
典籍	妙法蓮華経・伝順徳院皇女消息経	八巻	田井 楞嚴寺	昭和 39. 3. 9
	仏説阿弥陀経・観無量寿経	二巻	田井 楞嚴寺	昭和 53. 3. 17
建造物	石造宝篋印塔	一基	七釜 玉田寺	昭和 52. 3. 29
彫刻	木造阿弥陀如来座像	一軀	熊谷 善住寺	昭和 38. 8. 24
	木造不動明王立像	一軀	湯 正福寺	昭和 41. 3. 22
工芸	鰐口		前 正楽寺	昭和 45. 3. 30
登録文化財	相応峰寺圓通殿	一棟	清富 相応峰寺	平成 21. 8. 7

ウ 新温泉町

種 別	名 称	数量	所在地	指定年月日
天然記念物	大歳神社社叢暖地性照葉樹林		居組 大歳神社	昭和 54. 3. 3
	八坂神社社叢常緑広葉樹林		諸寄 八坂神社	昭和 54. 3. 3
	弥栄神社社叢常緑広葉樹林		対田 弥栄神社	昭和 54. 3. 3
	八幡神社社叢常緑広葉樹林		久谷 八幡神社	昭和 54. 3. 3
	観音山シイの原生林		清富 相応峰寺	昭和 60. 3. 1
	七釜山宮神社社叢		七釜 山宮神社	昭和 61. 3. 31
	諸寄西ノ洞門		諸寄	平成元. 5. 18
	居組七坂尾の一本松（衝立）	一基	浜坂	平成元. 5. 18
	正福寺桜		湯 正福寺	平成 9. 7. 15
	ホンコウホネの群生		春来	平成 11. 4. 12
民俗文化財	岸田さえもん踊		岸田	昭和 52. 12. 20
	海上傘踊		海上	昭和 52. 12. 20
	歌長太神楽		歌長	昭和 52. 12. 20
	塩山檀木塔婆		塩山	昭和 52. 12. 20
	千谷麒麟獅子舞		千谷	昭和 55. 5. 20
	湯村の火祭り		湯	昭和 55. 5. 20
	巖山権現（祭り）		飯野	昭和 56. 9. 1
	福富麒麟獅子舞		福富	昭和 57. 5. 1
	諸寄麒麟獅子舞		諸寄	昭和 60. 3. 1
	栃谷・田君麒麟獅子舞		栃谷・田君	昭和 61. 3. 31
	和田麒麟獅子舞		和田	昭和 61. 3. 31
	七釜麒麟獅子舞		七釜	昭和 61. 3. 31
	川下祭り（渡御行列）		浜坂	平成 4. 3. 31

種 別	名 称	数量	所在地	指定年月日
民俗文化財	中辻芸踊		中辻	平成 6. 4. 1
	湯村の菖蒲綱引き		湯	平成 10. 2. 25
絵画	法然上人画像・善導大師画像	二幅	浜坂 勝願寺	昭和 51. 3. 31
	妙沢筆不動明王画像	一幅	清富 相応峰寺	昭和 52. 4. 2
	湯村温泉図	一幅	湯	昭和 56. 9. 1
	絹本著色北野天神像	一幅	田井 楞嚴寺	昭和 57. 5. 1
	絹本著色十六善神像	一幅	清富 相応峰寺	昭和 58. 4. 1
	不動明王	一幅	田井 楞嚴寺	昭和 58. 4. 1
	為世永神社船絵馬	五幅	諸寄 八坂神社	昭和 60. 3. 1
	北前船航路図関係（資料）	三幅	諸寄	昭和 62. 3. 30
古文書	久谷八幡神社棟札	二枚	久谷 八幡神社	昭和 54. 3. 3
	竹田後山栃谷山論裁許状及び絵図面	一枚	竹田	昭和 56. 9. 1
	二方郡千原村鐘尾村山論裁許状	一枚	千原	平成 4. 8. 1
史跡	二方古墳（長持型石棺）	一基	福富	昭和 54. 3. 3
	芦屋城址		芦屋	昭和 60. 3. 1
	新市洞ヶ谷修験道史跡		新市	平成 9. 4. 25
	本谷焼尾製鉄遺跡		久斗山	平成 10. 6. 24
	温泉城		湯、歌長	平成 17. 7. 19
彫刻	草庵囲碁像	一軀	飯野	昭和 56. 9. 1
	木造十一面観世音菩薩立像	一軀	浜坂 満願寺	昭和 57. 5. 1
	木造不動明王像	一軀	居組 吉祥院	昭和 57. 5. 1
	四天王像	四軀	浜坂 満願寺	昭和 58. 4. 1
	薬師如来像	一軀	芦屋 龍潜寺	昭和 58. 4. 1
	宇都野神社麒麟獅子頭	一軀	浜坂 宇都野神社	昭和 60. 3. 1
	地藏菩薩座像	一軀	飯野 巖山寺	平成 13. 12. 25
	蔵王権現像	一軀	海上 牛峰寺	平成 17. 6. 21
	木造阿弥陀如来立像	一軀	清富 相応峰寺	平成 18. 12. 27
	木造毘沙門天立像	一軀	高山 美気津神社	平成 20. 10. 28
書籍	白隠慧鶴墨蹟	三幅	七釜 玉田寺	昭和 57. 5. 1
	南溟禅師の寄進状	一幅	対田 天隣寺	昭和 60. 3. 1
典籍	宗門御改帳	一冊	湯	昭和 56. 9. 1
	紙本墨色細字法華経	一卷	浜坂 栄福寺	昭和 57. 5. 1
	永地売券帳	五冊	鐘尾	昭和 59. 8. 27
	稻刈帳	三十八冊	切畑	昭和 59. 8. 27
	二方郡内前村田畑地詰帳	一冊	前	平成 4. 4. 1

種 別	名 称	数量	所在地	指定年月日
典籍	二方郡春來村暮方取直日掛手段 并拝借上納方御調牒	一冊	春來	平成 6. 4. 1
工芸	石燈籠	一對	浜坂 西光寺	昭和 57. 5. 1
	名号碑	一基	清富	昭和 58. 4. 1
	船名額	一枚	浜坂	昭和 62. 3. 30
	船名額	一枚	居組	昭和 62. 3. 30
	船名額	一枚	諸寄	昭和 62. 3. 30
	相撲板番付	二基	浜坂	平成 9. 4. 25
	阿弥陀如来懸佛・観音菩薩懸佛	二基	飯野 巖山寺	平成 12. 10. 25
	懸佛	二躰	青下	平成 14. 5. 23
歴史資料	湿板写真	二枚	浜坂	昭和 62. 3. 30
	湿板写真	十四枚	浜坂	昭和 62. 3. 30
	宇都野神社神額	一枚	浜坂 宇都野神社	平成 7. 5. 23
	道路基準標柱	一基	浜坂	平成 7. 5. 23
建造物	石造五輪塔	一基	浜坂	平成 9. 4. 25
	久谷の五輪塔	一基	久谷	平成 10. 6. 24
	阿弥陀堂	一棟	熊谷 善住寺	平成 10. 2. 25
	宝篋印塔	一基	熊谷 善住寺	平成 10. 2. 25
	居組龍雲寺本堂	一棟	居組 龍雲寺	平成 17. 4. 26

★図書予約サービス 登録受付中！

加藤文太郎記念図書館では、平成24年7月2日から図書予約サービスを開始しています。図書予約サービスは、ご家庭のインターネットや携帯電話を使って8万6千冊以上の蔵書の中から借りたい本を予約できるものです。

サービスをご利用いただくには、事前に利用申込と登録が必要です。

ー手続き方法ー

- ①利用申込 利用者カード・本人確認の証明書（運転免許証や保険証等）を持参し、図書館で申し込みます。



- ②登 録 新温泉町ホームページ (<http://www.town.shinonsen.hyogo.jp/>) の図書検索システムのバナーをクリックし、図書検索ページを開きます。申込受付後にお知らせした「仮パスワード」を使って本登録。



2012（平成24）年 新温泉町統計要覧

編集：新温泉町企画課

〒669-6792

兵庫県美方郡新温泉町浜坂2673番地の1

TEL（0796）82-5624（直通）

※この要覧は、新温泉町ホームページでご覧いただけます。